

dji MINI 4 PRO

Guide d'utilisateur

v1.0 09.2023

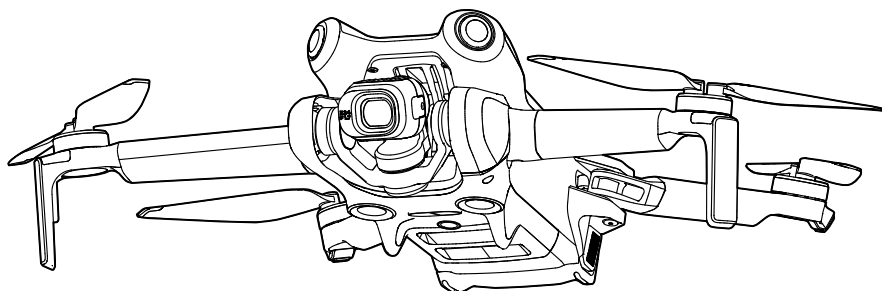



Ce document est protégé par les droits d'auteur de DJI et tous les droits sont réservés. Sauf autorisation contraire de DJI, aucune partie du présent document ne peut être utilisée ou faire l'objet d'une licence d'utilisation par d'autres personnes par le biais de la reproduction, du transfert ou de la vente dudit document. Les utilisateurs doivent uniquement se référer à ce document et à son contenu en qualité d'instructions pour l'utilisation de l'UAV DJI. Le document ne doit pas être utilisé à d'autres fins.

Recherche par mots-clés

Recherchez par mots-clés, tels que « batterie » et « installer » pour trouver une rubrique. Si vous utilisez Adobe Acrobat Reader pour lire ce document, appuyez sur Ctrl + F sous Windows ou Command + F sous Mac pour lancer une recherche.

Sélection d'une rubrique

Afficher la liste complète des rubriques dans la table des matières. Cliquez sur une rubrique pour accéder à cette section.

Impression de ce document

Le présent document prend en charge l'impression haute définition.

Utilisation de ce guide

Légende

⚠ Note importante

💡 Conseils et astuces

📖 Références

À lire avant votre premier vol

DJI™ met à la disposition des utilisateurs des tutoriels vidéo et les documents suivants.

1. Consignes de sécurité
2. Guide de démarrage rapide
3. Guide d'utilisateur

Il est recommandé de regarder tous les tutoriels vidéo et de lire les consignes de sécurité avant la première utilisation. Préparez votre premier vol en consultant le guide de démarrage rapide et reportez-vous au présent guide d'utilisateur pour obtenir de plus amples informations.

Tutoriels vidéo

Rendez-vous à l'adresse ci-dessous ou scannez le code QR pour visionner les tutoriels vidéo sur l'utilisation du produit en toute sécurité.



<https://s.dji.com/guide66>

Télécharger l'application DJI Fly

Assurez-vous d'utiliser l'application DJI Fly pendant le vol. Scannez le code QR ci-dessus pour télécharger la dernière version.

- ⚠ • L'application DJI Fly est déjà installée sur la radiocommande avec écran. Les utilisateurs doivent télécharger l'application DJI Fly sur leur appareil mobile quand ils utilisent la radiocommande sans écran.
- La version Android de l'application DJI Fly est compatible avec Android v7.0 ou versions ultérieures. La version iOS de l'application DJI Fly est compatible avec iOS v11.0 ou versions ultérieures.

* Pour plus de sécurité, le vol est limité à une hauteur de 30 m (98,4 pieds) et à une portée de 50 m (164 pieds) en cas de non connexion de l'appareil à l'application pendant le vol. Cela s'applique à l'application DJI Fly et à toutes celles compatibles avec l'appareil DJI.

Télécharger DJI Assistant 2

Téléchargez DJI Assistant™ 2 (Gamme drones de loisirs) sur :

<https://www.dji.com/downloads/softwares/dji-assistant-2-consumer-drones-series>

-  • La plage de températures de fonctionnement de ce produit va de -10 à 40 °C. Il ne répond pas aux standards des températures de fonctionnement pour applications militaires (de -55 à 125 °C), requis pour résister à des changements environnementaux abrupts. Manœuvrez ce produit de façon appropriée et uniquement pour des applications dont la plage de températures de fonctionnement correspond à celle de cette catégorie.
-

Table des matières

Utilisation de ce guide	3
Légende	3
À lire avant votre premier vol	3
Tutoriels vidéo	3
Télécharger l'application DJI Fly	3
Télécharger DJI Assistant 2	4
Présentation du produit	9
Introduction	9
Caractéristiques clés	9
Première utilisation	10
Préparation de l'appareil	10
Préparation de la radiocommande	12
Activation de l'appareil	13
Appairage de l'appareil à la radiocommande	13
Mise à jour du firmware	13
Diagramme	14
Appareil	14
Radiocommande DJI RC 2	15
Radiocommande DJI RC-N2	16
Vol et sécurité	19
Exigences relatives à l'environnement de vol	19
Utilisation responsable de l'appareil	20
Restrictions de vol	20
Système GEO (Geospatial Environment Online)	20
Limites de vol	21
Limites d'altitude et de distance en vol	21
Déverrouiller les zones GEO	23
Liste des vérifications avant le vol	23
Vol basique	24
Décollage/Atterrissage automatique	24
Démarrage/Coupage des moteurs	25
Contrôle de l'appareil	26
Procédures de décollage/Atterrissage	27
Suggestions et conseils vidéo	27

Modes de Vol Intelligent	28
FocusTrack	28
MasterShots	35
QuickShots	36
Hyperlapse	38
Vol Waypoint	41
Régulateur de vitesse	47
Appareil	50
Mode de vol	50
Indicateurs du statut de l'appareil	51
Return-To-Home - Retour au point de départ	52
RTH avancé	53
Protection à l'atterrissage	58
Atterrissage de précision	59
Systèmes optiques et système de détection infrarouge 3D	60
Portée de détection	60
Utilisation des systèmes optiques	61
Systèmes d'assistance avancée au pilote	63
Protection à l'atterrissage	63
Enregistreur de vols	64
Hélices	64
Montage des hélices	64
Démontage des hélices	65
Batterie de vol intelligente	66
Fonctionnalités de la batterie	66
Utilisation de la batterie	67
Recharge de la batterie	68
Insertion/retrait de la batterie	72
Nacelle et caméra	73
Profil de nacelle	73
Modes de fonctionnement de la nacelle	73
Profil de la caméra	74
Stocker et exporter des photos et vidéos	76
QuickTransfer	76
Utilisation	77

Radiocommande	79
DJI RC 2	79
Fonctionnement	79
LED de la radiocommande	84
Alerte de la radiocommande	84
Zone de transmission optimale	85
Appairage de la radiocommande	85
Fonctionnement de l'écran tactile	86
DJI RC-N2	88
Fonctions avancées	88
Fonctionnement	89
LED de niveau de batterie	92
Alerte de la radiocommande	93
Zone de transmission optimale	93
Appairage de la radiocommande	94
Application DJI Fly	96
Accueil	96
Vue caméra	97
Descriptions des boutons	97
Raccourcis d'écran	101
Paramètres	101
Sécurité	101
Contrôle	102
Caméra	103
Transmission	104
À propos	104
Annexe	107
Caractéristiques techniques	107
Mise à jour du firmware	116
Utilisation de l'application DJI Fly	116
Utilisation de DJI Assistant 2 (Gamme drones de loisirs)	116
Instructions de maintenance	116
Procédures de dépannage	118
Dangers et avertissements	118
Mise au rebut	119
Certification CO	119
Informations sur les services après-vente	120

Présentation du produit

Ce chapitre présente les principales caractéristiques du produit.

Présentation du produit

Introduction

DJI Mini 4 Pro est doté d'un système optique omnidirectionnel et d'un système de détection infrarouge 3D : il est en mesure d'effectuer un vol stationnaire, de voler en intérieur et en extérieur et de retourner automatiquement au point de départ tout en détectant et en contournant les obstacles dans toutes les directions. L'appareil bénéficie également d'un design pliable et compact avec un poids inférieur à 249 g. L'appareil a une durée de vol maximale de 34 minutes lorsqu'il est utilisé avec la batterie de vol intelligente, et de 45 minutes avec la batterie de vol intelligente Plus.

L'appareil est compatible avec les radiocommandes DJI RC 2 et DJI RC-N2. Reportez-vous au chapitre Radiocommande pour plus d'informations.

Caractéristiques clés

Nacelle et caméra : Avec sa nacelle à 3 axes entièrement stabilisée et sa caméra avec capteur 1/1,3 pouces, DJI Mini 4 Pro prend des vidéos en 4K 60 fps HDR et en 4K 100 fps ainsi que des photos de 48 MP. Elle prend également en charge le changement du mode Paysage au mode Portrait d'une simple pression dans l'application DJI Fly. Le profil de couleur D-Log M 10 bits nouvellement ajouté offre une expérience plus pratique pour la correction des couleurs en post-production, tandis que le HLG offre une meilleure plage dynamique et de meilleures performances en matière d'affichage des couleurs.

Transmission vidéo : Avec la technologie de transmission longue portée O4 de DJI, l'appareil offre une portée de transmission max. de 20 km de l'appareil vers l'application DJI Fly avec une qualité vidéo allant jusqu'à 1 080 p à 60 fps. La radiocommande fonctionne avec les fréquences 2,4 GHz, 5,1 GHz et 5,8 GHz et sélectionne automatiquement le meilleur canal de transmission.

Modes de Vol Intelligent : Avec le système d'assistance avancée au pilote (APAS) l'appareil peut rapidement détecter et contourner des obstacles dans toutes les directions pendant que l'utilisateur pilote l'appareil pour voler dans des conditions plus sûres et obtenir des enregistrements plus fluides. Les modes de Vol Intelligent comme FocusTrack, MasterShots, QuickShots, Hyperlapse, le Vol Waypoint et le régulateur de vitesse permettent à l'utilisateur d'enregistrer facilement des vidéos de qualité professionnelle.



- La vitesse de vol max. a été testée à une altitude au niveau de la mer sans vent. Le temps de vol maximal a été testé dans un environnement sans vent, à une vitesse constante de vol de 21,6 km/h.
- Les radiocommandes peuvent atteindre leur distance de transmission max. (FCC) dans un espace dégagé, sans interférences électromagnétiques et à une altitude d'environ 120 mètres (400 pieds). La distance de transmission max. fait référence à la distance maximale à laquelle l'appareil peut émettre et recevoir des transmissions. Cette distance n'est pas liée à la distance de vol max. de l'appareil au cours d'un seul vol.
- La fréquence de 5,8 GHz n'est pas prise en charge dans certaines régions, où elle sera automatiquement désactivée. Veuillez respecter les lois et réglementations locales.
- La fréquence de 5,1 GHz peut être utilisée uniquement dans les pays et régions où cela est autorisé par les lois et réglementations locales.

- La batterie de vol intelligente Plus doit être achetée séparément et n'est vendue que dans certains pays et certaines régions. Rendez-vous sur la Boutique en ligne DJI officielle pour en savoir plus.
- Le poids au décollage maximum sera supérieur à 249 g si l'appareil est utilisé avec la batterie de vol intelligente Plus. Veuillez à respecter les lois et réglementations locales concernant le poids au décollage.

Première utilisation



Cliquez sur le lien ci-dessous ou scannez le code QR pour regarder le tutoriel vidéo.



<https://s.dji.com/guide66>

Préparation de l'appareil

Tous les bras de l'appareil sont repliés avant l'emballage. Suivez les étapes ci-dessous pour déplier l'appareil.

1. Pour des raisons de sécurité, toutes les Batteries de Vol Intelligentes sont expédiées en mode Hibernation. Chargez et activez les batteries pour la première fois. Connectez le chargeur USB au port USB-C de l'appareil pour charger celui-ci. La batterie s'active lorsqu'elle commence à se charger.

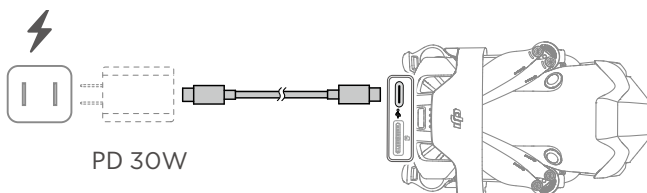

2. Retirez l'attache-hélices.

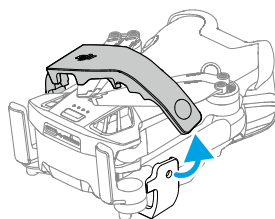

3. Retirez la protection de nacelle de la caméra.

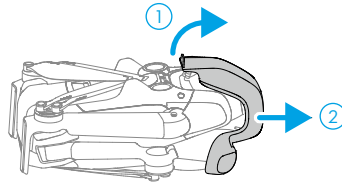

4. Dépliez les bras arrière, suivis des bras avant, puis des pales des hélices.

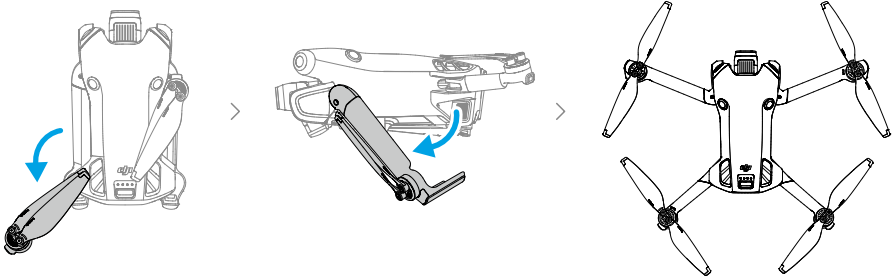

-
- ⚠** • Il est recommandé d'utiliser le chargeur USB-C 30W DJI ou d'autres chargeurs USB Power Delivery.
- La tension de recharge maximale pour le port de recharge de l'appareil est de 12 V.
 - Assurez-vous que la protection de nacelle est retirée et que tous les bras sont dépliés avant de mettre l'appareil sous tension. Sans quoi, l'autodiagnostic de l'appareil pourrait en être affecté.
 - Il est recommandé d'attacher la protection de nacelle et l'attache-hélices lorsque l'appareil n'est pas utilisé.
-

Préparation de la radiocommande

DJI RC 2

1. Sortez les joysticks de leur compartiment de stockage et montez-les sur la radiocommande.

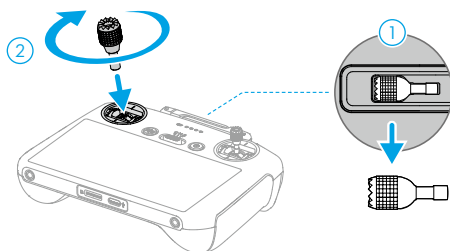

2. Dépliez les antennes.

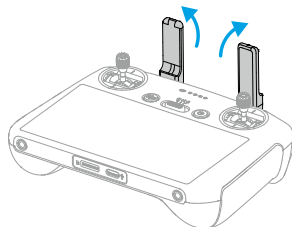

3. La radiocommande doit être activée avant toute première utilisation et une connexion Internet est nécessaire pour l'activation. Appuyez une fois sur le bouton d'alimentation puis appuyez et maintenez-le enfoncé pour mettre la radiocommande sous tension. Suivez les invites à l'écran pour activer la radiocommande.

DJI RC-N2

1. Sortez les joysticks de leur compartiment de stockage et montez-les sur la radiocommande.
2. Retirez le support pour appareil mobile. Choisissez le câble pour radiocommande approprié en fonction du type de port de votre appareil mobile (un câble à connecteur Lightning et un câble USB-C sont inclus dans l'emballage). Placez votre appareil mobile dans le support, puis connectez l'extrémité du câble sans le logo de la radiocommande à votre appareil mobile. Assurez-vous que votre appareil mobile est bien en place.

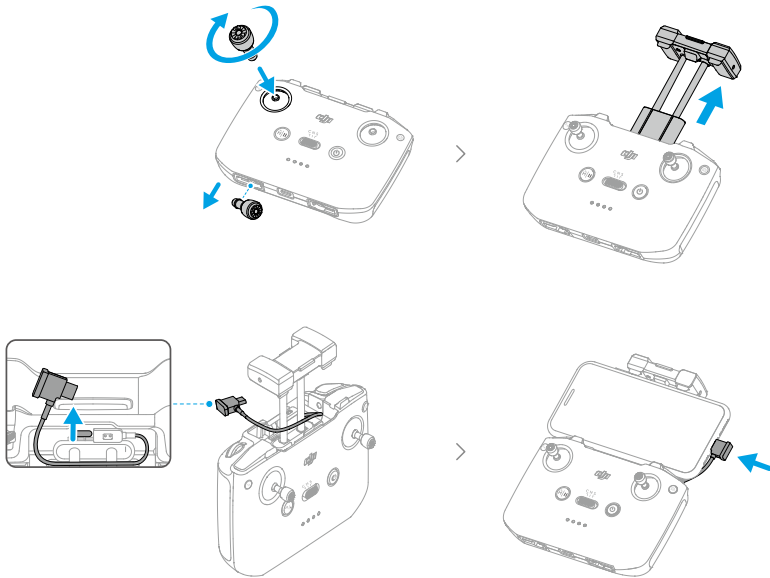

- ⚠ • Si une invite de connexion USB apparaît lors de l'utilisation d'un appareil mobile Android, sélectionnez l'option pour recharger uniquement. D'autres options peuvent entraîner l'échec de la connexion.

Activation de l'appareil

L'appareil doit être activé avant sa première utilisation. Appuyez, puis appuyez à nouveau et maintenez le bouton d'alimentation enfoncé pour allumer l'appareil et la radiocommande, respectivement, puis suivez ensuite les invites à l'écran pour activer l'appareil à l'aide de l'application DJI Fly. L'activation du produit nécessite une connexion Internet.

Appairage de l'appareil à la radiocommande

Après l'activation, l'appareil est lié automatiquement à la radiocommande. Si la liaison automatique échoue, suivez les invites à l'écran sur l'application DJI Fly pour lier l'appareil et la radiocommande afin d'optimiser les services de garantie.

Mise à jour du firmware

Une invite s'affiche dans l'application DJI Fly lorsqu'une nouvelle version du firmware est disponible. Mettez à jour le firmware chaque fois qu'une invite vous le suggère pour garantir une expérience utilisateur optimale.

Diagramme

Appareil

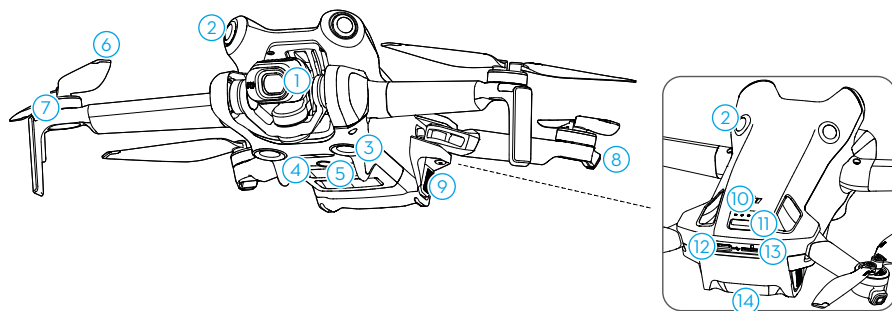

- | | |
|--|--|
| 1. Nacelle et caméra | 8. Indicateurs du statut de l'appareil |
| 2. Système optique omnidirectionnel ^[1] | 9. Glissières de batterie |
| 3. Système optique inférieur | 10. LED de niveau de batterie |
| 4. Système de détection infrarouge 3D | 11. Bouton d'alimentation |
| 5. Feu auxiliaire | 12. Port USB-C |
| 6. Hélices | 13. Emplacement pour carte microSD |
| 7. Moteurs | 14. Batterie de vol intelligente |

[1] Le système optique omnidirectionnel peut détecter les obstacles dans la direction horizontale et au-dessus de l'appareil.

Radiocommande DJI RC 2

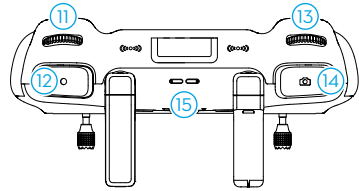
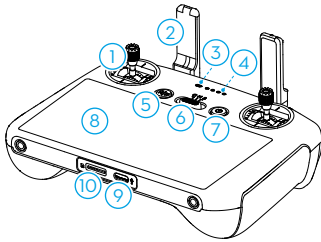

1. Joysticks

Utilisez les joysticks pour contrôler les mouvements de l'appareil. Vous pouvez régler le mode de joystick dans DJI Fly. Les joysticks sont amovibles et faciles à ranger.

2. Antennes

Transmettent les signaux sans fil vidéo et de contrôle de l'appareil.

3. LED d'état

Indique le statut de la radiocommande.

4. LED de niveau de batterie

Ces LED affichent le niveau de batterie actuel de la radiocommande.

5. Bouton Mise en pause du vol/Return-To-Home (RTH)

Appuyez une fois sur ce bouton pour faire freiner l'appareil et effectuer un vol stationnaire (uniquement lorsque le GNSS ou les systèmes optiques sont disponibles). Maintenez enfoncé pour lancer le RTH. Appuyez à nouveau pour annuler la procédure RTH.

6. Bouton de mode de vol

Permet de basculer entre trois modes de vol : Modes Normal, Ciné et Sport.

7. Bouton d'alimentation

Appuyez une fois pour vérifier le niveau de batterie actuel. Appuyez une fois puis appuyez et maintenez le bouton enfoncé pour allumer ou éteindre la radiocommande. Lorsque la radiocommande est allumée,

appuyez une fois sur le bouton pour allumer ou éteindre l'écran tactile.

8. Écran tactile

Touchez l'écran pour utiliser la radiocommande. Veuillez noter que l'écran tactile n'est pas étanche. Utilisez avec précaution.

9. Port USB-C

Pour recharger et connecter la radiocommande à votre ordinateur.

10. Emplacement pour carte microSD

Pour l'insertion d'une carte microSD.

11. Molette de nacelle

Contrôle l'inclinaison de la caméra.

12. Bouton d'enregistrement

Appuyez une fois pour démarrer ou arrêter l'enregistrement.

13. Molette de contrôle de la caméra

Pour le contrôle du zoom. Définissez la fonction dans l'application DJI Fly en accédant à Vue caméra > Paramètres > Contrôle > Personnalisation de bouton.

14. Bouton de l'obturateur/mise au point

Enfoncez le bouton à moitié pour effectuer la mise au point et enfoncez-le complètement pour prendre une photo. Appuyez une fois pour passer du mode Enregistrement au mode Photo.

15. Haut-parleur

Sortie des sons.

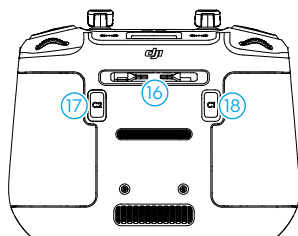

16. Emplacement de rangement pour joysticks

Pour ranger les joysticks.

17. Bouton personnalisable C2

Basculez entre les modes Paysage et Portrait. Définissez la fonction dans l'application DJI Fly en accédant à Vue caméra > Paramètres > Contrôle > Personnalisation de bouton.

18. Bouton personnalisable C1

Changez entre le recentrage de la nacelle et l'orientation de la nacelle vers le bas. Définissez la fonction dans l'application DJI Fly en accédant à Vue caméra > Paramètres > Contrôle > Personnalisation de bouton.

Radiocommande DJI RC-N2

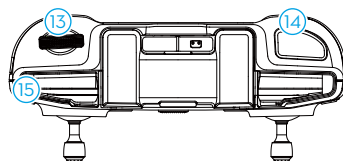
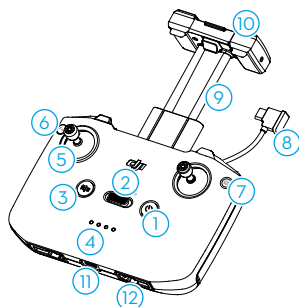

1. Bouton d'alimentation

Appuyez une fois pour vérifier le niveau de batterie actuel. Appuyez une fois puis appuyez et maintenez le bouton enfoncé pour allumer ou éteindre la radiocommande.

2. Bouton de mode de vol

Permet de basculer entre trois modes de vol : Modes Ciné, Normal, et Sport.

3. Bouton Mise en pause du vol/Return-To-Home (RTH)

Appuyez une fois sur ce bouton pour faire freiner l'appareil et effectuer un

vol stationnaire (uniquement lorsque le GNSS ou les systèmes optiques sont disponibles). Maintenez enfoncé pour lancer le RTH. Appuyez à nouveau pour annuler la procédure RTH.

4. LED de niveau de batterie

Ces LED affichent le niveau de batterie actuel de la radiocommande.

5. Joysticks

Utilisez les joysticks pour contrôler les mouvements de l'appareil. Vous pouvez régler le mode de joystick dans DJI Fly. Les joysticks sont amovibles et faciles à ranger.

6. Boutons personnalisables

Appuyez une fois pour recentrer la nacelle ou l'orienter vers le bas. Appuyez deux fois pour basculer entre les modes paysage et portrait. Définissez la fonction dans l'application DJI Fly en accédant à Vue caméra > Paramètres > Contrôle > Personnalisation de bouton.

7. Bouton Photo/Vidéo

Appuyez une fois pour basculer entre les modes photo et vidéo.

8. Câble pour radiocommande

Connectez-vous à un appareil mobile à l'aide du câble de la radiocommande pour mettre en place la liaison vidéo. Sélectionnez le câble correspondant au type du port de votre appareil mobile.

9. Support pour appareil mobile

Pour installer l'appareil mobile sur la radiocommande de manière sûre.

10. Antennes

Transmettent les signaux sans fil vidéo et de contrôle de l'appareil.

11. Port USB-C

Pour recharger et connecter la radiocommande à votre ordinateur.

12. Emplacement de rangement pour joysticks

Pour ranger les joysticks.

13. Molette de nacelle

Contrôle l'inclinaison de la caméra. Appuyez et maintenez le bouton personnalisable enfoncé pour utiliser la molette de nacelle et contrôler le zoom.

14. Bouton d'obturateur/enregistrement

Appuyez une fois pour prendre une photo ou démarrer/arrêter l'enregistrement.

15. Emplacement pour appareil mobile

Pour sécuriser l'appareil mobile.

Appareil

Cette section décrit les pratiques de vol sûres, les restrictions de vol, les opérations de vol basiques et les modes de Vol Intelligent.

Vol et sécurité

Une fois les préparatifs d'avant le vol terminés, nous vous conseillons de perfectionner vos techniques de vol et de pratiquer le Fly Safe. Choisissez une zone de vol appropriée en fonction des exigences et des restrictions de vol suivantes. Respectez strictement toutes les lois et réglementations locales lorsque vous pilotez l'appareil. Lisez les consignes de sécurité avant le vol pour garantir une utilisation sûre du produit.

Exigences relatives à l'environnement de vol

1. N'opérez PAS l'appareil par mauvais temps, notamment en cas de vent violent (plus de 10,7 m/s), de neige, de pluie et de brouillard.
2. Ne faites voler l'appareil que dans des espaces dégagés. La présence de grands édifices et de structures en acier peut affecter la précision du compas intégré et du système GNSS. Par conséquent, NE faites PAS décoller l'appareil depuis un balcon ou n'importe quel endroit situé à moins de 10 mètres des bâtiments. Gardez une distance d'au moins 10 mètres des bâtiments pendant le vol. Après le décollage, assurez-vous d'être averti(e) par l'invite vocale de la mise à jour du point de départ avant de poursuivre le vol. Si l'appareil se décolle à proximité des bâtiments, la précision du point de départ ne peut pas être garantie. Il faut dans ce cas-là porter une attention particulière à la position actuelle de l'appareil pendant le RTH automatique. Lorsque l'appareil est à proximité du point de départ, il est recommandé d'annuler le RTH automatique et de contrôler manuellement l'appareil pour le faire atterrir à un endroit approprié.
3. Les performances de l'appareil et de sa batterie sont limitées en cas de vol à haute altitude. Pilotez avec précaution. L'altitude maximale au-dessus du niveau de la mer de l'appareil est de 4 000 m lorsque celui-ci est équipé de la batterie de vol intelligente. Si la batterie de vol intelligente Plus est utilisée, l'altitude maximale au-dessus du niveau de la mer baisse à 3 000 m. Si une protection d'hélices est installée sur l'appareil avec la batterie de vol intelligente, l'altitude maximale de décollage s'établit alors à 1 500 m. N'utilisez PAS la protection d'hélice avec la batterie de vol intelligente Plus.
4. La distance de freinage de l'appareil est influencée par l'altitude en vol. Plus l'altitude est élevée, plus la distance de freinage est importante. Lors d'un vol à une altitude supérieure à 3 000 m, l'utilisateur doit réserver au moins 20 m de distance de freinage vertical et 25 m de distance de freinage horizontal pour assurer la sécurité en vol.
5. Évitez les obstacles, les foules, les arbres et les plans d'eau (la hauteur recommandée est d'au moins 3 m au-dessus de l'eau).
6. Minimisez les interférences en évitant les zones à haut niveau d'électromagnétisme, comme les emplacements situés près des lignes à haute tension, des postes de distribution, des sous-stations électriques et des tours de radiodiffusion.
7. L'appareil ne peut pas utiliser le GNSS dans les zones polaires. Utilisez plutôt le système optique.
8. NE faites PAS décoller l'appareil à partir d'objets en mouvement tels que des voitures, des bateaux et des avions.
9. NE décollez PAS depuis des surfaces d'une seule couleur ou des surfaces à forte réflexion comme le toit d'une voiture.
10. N'utilisez PAS l'appareil, la radiocommande, la batterie, le chargeur de batterie et la station de recharge de batterie à proximité d'accidents, d'incendies, d'explosions, d'inondations,

de tsunamis, d'avalanches, de glissements de terrain, de tremblements de terre, de zones très poussiéreuses, de tempêtes de sable, d'embruns salins ou de zones présentant des formations de moisissures ou de champignons.

11. Utilisez l'appareil, la radiocommande, la batterie, le chargeur de batterie et la station de recharge de batterie dans un environnement sec.
12. Ne faites PAS fonctionner l'appareil dans un environnement présentant un risque d'incendie ou d'explosion.
13. N'utilisez PAS l'appareil à proximité de nuées d'oiseaux.

Utilisation responsable de l'appareil

Pour éviter toute blessure grave ou tout dégât matériel, respectez les consignes suivantes :

1. Veillez à NE PAS être sous l'effet d'une anesthésie, sous l'emprise de l'alcool ou de drogues et à ne pas souffrir de vertiges, de fatigue, de nausées ou de toute autre affection pouvant altérer votre capacité à utiliser l'appareil en toute sécurité.
2. Au moment de l'atterrissage, mettez d'abord l'appareil hors tension, puis éteignez la radiocommande.
3. NE faites PAS tomber, lancer, tirer ou projeter de quelque autre manière que ce soit des charges dangereuses dans ou sur des bâtiments, des personnes ou des animaux, susceptibles de causer des blessures ou des dommages matériels.
4. N'utilisez PAS un appareil victime de collision, d'endommagement accidentel ou non opérationnel.
5. Entraînez-vous suffisamment au maniement de l'appareil et prévoyez des plans d'urgence en cas d'événement imprévu ou d'accident.
6. Assurez-vous de disposer d'un plan de vol. NE pilotez PAS l'appareil de manière imprudente.
7. Respectez le droit à la vie privée d'autrui lorsque vous utilisez la caméra. Veillez à respecter les lois, réglementations et mœurs locales en matière de confidentialité et de vie privée.
8. Utilisez UNIQUEMENT ce produit dans le cadre d'une utilisation personnelle.
9. N'utilisez PAS ce produit pour tout usage illégal ou inapproprié, y compris de l'espionnage, des opérations militaires, ou des enquêtes non autorisées.
10. N'utilisez PAS ce produit pour diffamer, abuser, harceler, traquer, menacer ou autrement violer les droits d'autrui comme le droit au respect de la vie privée et le droit à l'image.
11. NE vous introduisez PAS sans autorisation dans une propriété privée.

Restrictions de vol

Système GEO (Geospatial Environment Online)

Le système GEO (Geospatial Environment Online) de DJI est un système d'information mondial qui fournit des informations en temps réel sur la sécurité en vol et les mises à jour des restrictions. Il empêche les UAV (Unmanned Aerial Vehicles, UAV) de voler dans les espaces

aériens restreints. Dans des circonstances exceptionnelles, les zones restreintes peuvent être déverrouillées pour y permettre les vols. Avant cela, les utilisateurs doivent soumettre une demande de déverrouillage basée sur le niveau de restriction de la zone de vol. Le système GEO peut ne pas être entièrement conforme aux lois et réglementations locales. Les utilisateurs sont responsables de leur propre sécurité en vol et doivent consulter les autorités locales sur les exigences légales et réglementaires pertinentes avant de demander à déverrouiller un vol dans une zone restreinte. Pour plus d'informations sur le système GEO, rendez-vous sur <https://fly-safe.dji.com>.

Limites de vol

Pour des raisons de sécurité, les limitations de vol sont activées par défaut pour permettre aux opérateurs d'utiliser cet appareil en toute sécurité. Des limites d'altitude et de distance de vol peuvent être définies. Les limites d'altitude et de distance et les zones GEO sont combinées pour gérer le vol en toute sécurité lorsque l'appareil capte un signal GNSS. Seule l'altitude peut être limitée lorsqu'aucun GNSS n'est disponible.

Limites d'altitude et de distance en vol

L'altitude max. restreint l'altitude en vol d'un appareil tandis que la distance max. limite le rayon de vol d'un appareil autour du point de départ. Ces limites peuvent être définies à l'aide de l'application DJI Fly pour améliorer la sécurité en vol.

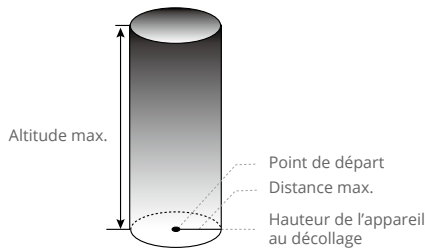

Le point de départ n'est pas mis à jour manuellement pendant le vol

Signal GNSS fort

	Restrictions de vol	Invite dans l'application DJI Fly
Altitude max.	L'altitude de l'appareil ne peut dépasser la valeur indiquée dans DJI Fly.	Altitude en vol max. atteinte.
Distance max.	La distance en ligne droite entre l'appareil et le point de départ ne peut pas dépasser la distance de vol max. définie dans DJI Fly.	Distance de vol max. atteinte.

Signal GNSS faible

	Restrictions de vol	Invite dans l'application DJI Fly
Altitude max.	<ul style="list-style-type: none"> • L'altitude est limitée à 30 m du point de décollage si l'éclairage est suffisant. • L'altitude est limitée à 2 m au-dessus du sol si l'éclairage n'est pas suffisant et si le système de détection infrarouge 3D est en fonctionnement. • L'altitude est limitée à 30 m au-dessus du point de décollage si l'éclairage n'est pas suffisant et si le système de détection infrarouge 3D n'est pas en fonctionnement. 	Altitude de vol max. atteinte.
Distance max.	Aucune limite	

-  • Chaque fois que l'appareil est mis sous tension, l'altitude limitée de 2 m ou 30 m sera automatiquement supprimée tant que le signal GNSS devient fort (force du signal GNSS ≥ 2) une fois, et la limite ne prendra pas effet même si le signal GNSS devient faible par la suite.
- Si l'appareil sort de la plage de vol définie en raison de l'inertie, vous pouvez toujours le contrôler, mais vous ne pouvez pas le faire voler plus loin.
 - Pour des raisons de sécurité, N'effectuez PAS de vol à proximité d'aéroports, d'autoroutes, de gares ferroviaires, de lignes de chemin de fer, de centres-villes et d'autres zones sensibles. Ne pilotez l'appareil que si vous l'avez à portée de vue.

Zones GEO

Le système GEO de DJI désigne des zones de vol sûres, fournit des niveaux de risque et des consignes de sécurité pour les vols individuels et des informations sur les espaces aériens restreints. Toutes les zones de vol restreintes sont désignées comme zones GEO et sont divisées en zones restreintes, zones soumises à autorisation, zones d'avertissement, zones d'avertissement augmentées et zones à altitude limitée. Les utilisateurs peuvent visualiser ces informations en temps réel dans l'application DJI Fly. Les zones GEO sont des zones de vol spécifiques, comprenant, sans s'y limiter, les aéroports, les lieux de grands événements, les endroits où des urgences publiques se sont produites (comme les feux de forêt), les centrales nucléaires, les prisons, les propriétés gouvernementales et les installations militaires. Par défaut, le système GEO limite les vols et les décollages dans les zones qui pourraient provoquer des risques de sécurité ou de sûreté. Une carte des zones GEO est disponible, donnant des informations exhaustives sur les zones GEO dans le monde, sur le site officiel de DJI : <https://fly-safe.dji.com/nfz/nfz-query>.

Déverrouiller les zones GEO

Pour répondre aux besoins des différents utilisateurs, DJI propose deux modes de déverrouillage : Déverrouillage automatique et déverrouillage personnalisé. Les utilisateurs peuvent en faire la demande sur le site web DJI Fly Safe.

Le déverrouillage automatique est destiné à déverrouiller les zones soumises à autorisation. Pour effectuer un déverrouillage automatique, l'utilisateur doit soumettre une demande de déverrouillage via le site Web DJI Fly Safe à l'adresse <https://fly-safe.dji.com>. Une fois la demande de déverrouillage approuvée, l'utilisateur peut synchroniser la licence de déverrouillage via l'application DJI Fly. Pour débloquer la zone, l'utilisateur peut alternativement lancer ou faire voler l'appareil directement dans la zone soumise à autorisation et approuvée et suivre les invites de DJI Fly pour débloquer la zone.

Le déverrouillage personnalisé est conçu pour les utilisateurs ayant des besoins particuliers. Il désigne des zones de vol personnalisées définies par l'utilisateur et fournit des documents d'autorisation de vol spécifiques aux besoins des différents utilisateurs. Cette option de déverrouillage est disponible dans tous les pays et régions et peut être demandée via le site Web DJI Fly Safe à l'adresse <https://fly-safe.dji.com>.



- Pour garantir la sécurité en vol, l'appareil ne pourra pas sortir de la zone déverrouillée après y être entré. Si le point de départ se trouve en dehors de la zone déverrouillée, l'appareil ne pourra pas retourner au point de départ.

Liste des vérifications avant le vol

1. Assurez-vous que l'attache-hélices et la protection de nacelle sont retirés.
2. Assurez-vous que la batterie de vol intelligente et les hélices sont correctement installées.
3. Assurez-vous que la radiocommande, l'appareil mobile et la batterie de vol intelligente sont entièrement rechargés.
4. Assurez-vous que les bras de l'appareil sont dépliés.
5. Assurez-vous que la nacelle et la caméra fonctionnent normalement.
6. Assurez-vous que les moteurs sont libres de tout obstacle et qu'ils fonctionnent normalement.
7. Assurez-vous que l'application DJI Fly est bien connectée à l'appareil.
8. Assurez-vous que tous les objectifs des caméras et les capteurs sont propres.
9. N'utilisez que des pièces officielles DJI ou certifiées par DJI. Les pièces non autorisées peuvent provoquer des dysfonctionnements du système et compromettre la sécurité en vol.
10. Assurez-vous que l'Action d'évitement d'obstacles est définie dans l'application DJI Fly et que l'altitude de vol max., la distance de vol max. et l'altitude RTH sont définies conformément aux lois et réglementations locales.

Vol basique

Décollage/Atterrissage automatique



Décollage automatique

Utilisez la fonction de décollage automatique :

1. Lancez l'application DJI Fly et accédez à la Vue caméra.
2. Effectuez toutes les vérifications répertoriées dans la liste des vérifications avant le vol.
3. Appuyez sur . Si les conditions sont propices au décollage, appuyez sur le bouton et maintenez-le enfoncé pour confirmer.
4. L'appareil décolle et effectue un vol stationnaire à environ 1,2 mètre (3,9 ft) au-dessus du sol.

Atterrissage automatique

Utilisez la fonction d'atterrissage automatique :

1. Appuyez sur . Si les conditions sont propices à l'atterrissage, appuyez sur le bouton et maintenez-le enfoncé pour confirmer.
2. L'atterrissage automatique peut être annulé en appuyant sur .
3. Si le système optique inférieur fonctionne normalement, la protection à l'atterrissage sera activée.
4. Les moteurs sont automatiquement coupés après l'atterrissage.

 • Choisissez un emplacement approprié pour atterrir.

Démarrage/Coupage des moteurs

Démarrage des moteurs

Effectuez une Commande des joysticks (Combinaison Stick Command, CSC) comme indiqué ci-dessous, pour démarrer les moteurs. Une fois que les moteurs ont commencé à tourner, relâchez les deux joysticks à la fois.

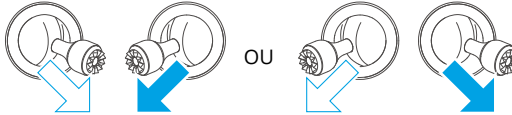

Coupage des moteurs

Les moteurs peuvent être arrêtés de deux manières :

Méthode 1 : Une fois que l'appareil a atterri, poussez et maintenez le joystick d'accélération vers le bas jusqu'à arrêt des moteurs.

Méthode 2 : Une fois que l'appareil a atterri, exécutez la même commande des joysticks (CSC) utilisée pour démarrer les moteurs, jusqu'à arrêt de ces derniers.



Méthode 1

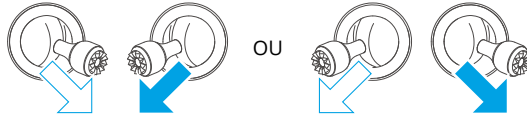

Méthode 2

Coupage des moteurs en plein vol

Si vous arrêtez les moteurs en plein vol, l'appareil s'écrasera. Le paramètre d'Arrêt d'urgence des hélices par défaut dans l'application DJI Fly est Urgence uniquement, ce qui signifie que les moteurs peuvent uniquement être arrêtés en plein vol lorsque l'appareil détecte une situation d'urgence, par exemple lorsqu'une collision se produit, un moteur cale, l'appareil fait des loopings ou est hors de contrôle et monte ou descend très rapidement. Pour couper les moteurs en vol, exécutez la même commande des joysticks (CSC) utilisée pour démarrer les moteurs. Notez que l'utilisateur doit maintenir les joysticks pendant deux secondes tout en effectuant la commande des joysticks (CSC) pour arrêter les moteurs. L'Arrêt d'urgence des hélices peut être défini sur À tout moment dans l'application DJI Fly. Utilisez cette option avec précaution.

Contrôle de l'appareil

Les joysticks de la radiocommande permettent de contrôler les mouvements de l'appareil. Les joysticks peuvent être utilisés en Mode 1, Mode 2 ou Mode 3, comme indiqué ci-dessous. Le mode de contrôle par défaut de la radiocommande est le Mode 2. Reportez-vous à la section Radiocommande pour plus de détails.

Mode 1

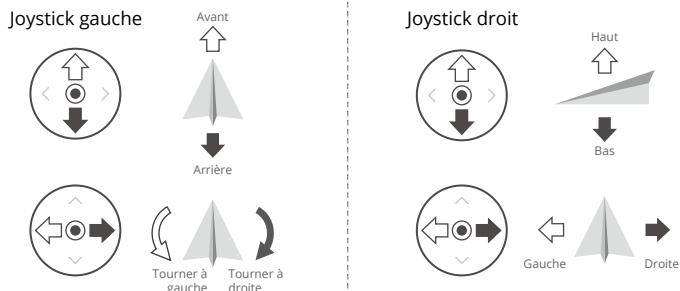

Mode 2

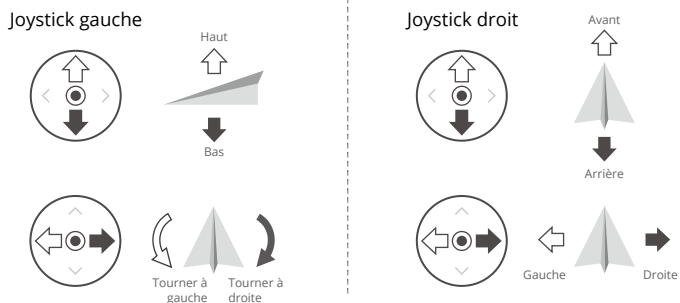

Mode 3

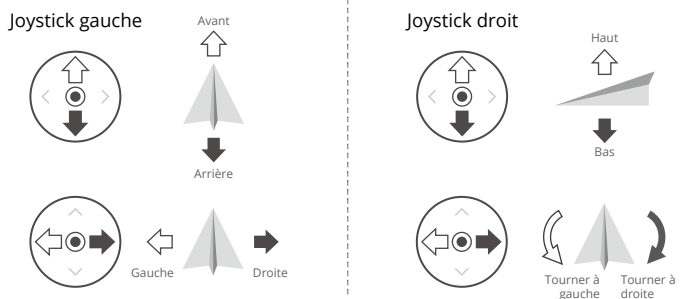

Procédures de décollage/Atterrissage

1. Posez l'appareil sur un sol régulier et dégagé, en orientant l'arrière de l'appareil vers l'utilisateur.
2. Mettez l'appareil et la radiocommande sous tension.
3. Lancez l'application DJI Fly et accédez à la Vue caméra.
4. Appuyez sur Paramètres > Sécurité, puis paramétrez l'Action d'évitement d'obstacles sur Contournement ou Freinage. Veillez à définir une altitude max. et une altitude RTH appropriées.
5. Attendez la fin de l'autodiagnostic de l'appareil. Si l'application DJI Fly ne montre pas d'avertissement inhabituel, vous pouvez démarrer les moteurs.
6. Poussez le joystick d'accélération vers le haut pour faire décoller l'appareil.
7. Pour atterrir, effectuez un vol stationnaire au-dessus d'une surface régulière et abaissez le joystick d'accélération pour descendre.
8. Après l'atterrissage, poussez et maintenez le joystick d'accélération vers le bas jusqu'à arrêt des moteurs.
9. Mettez l'appareil hors tension avant la radiocommande.

Suggestions et conseils vidéo

1. La liste des vérifications avant le vol est conçue pour aider l'utilisateur à voler en toute sécurité et lui permettre de filmer pendant le vol. Parcourez la liste complète des vérifications avant le vol avant chaque vol.
2. Sélectionnez le mode de fonctionnement de la nacelle souhaité dans l'application DJI Fly.
3. Il est recommandé de prendre des photos ou d'enregistrer des vidéos lorsque l'appareil vole en mode Normal ou en mode Ciné.
4. NE volez PAS par mauvais temps, par exemple en cas de pluie ou de vent.
5. Choisissez les paramètres de caméra qui correspondent le mieux à vos besoins.
6. Effectuez des tests de vol pour établir la trajectoire et prévisualiser les scènes.
7. Poussez les joysticks délicatement pour garantir des mouvements fluides et stables de l'appareil.



- Veillez à placer l'appareil sur une surface plane et stable avant le décollage. NE faites PAS décoller l'appareil à partir de la paume de votre main ou en tenant l'appareil avec votre main.

Modes de Vol Intelligent

FocusTrack



Cliquez sur le lien ci-dessous ou scannez le code QR pour regarder le tutoriel vidéo.



<https://s.dji.com/intelligent-flight>

FocusTrack comprend Projecteur, Point of Interest et ActiveTrack.

- ☀ • Reportez-vous à la section Contrôle de l'appareil dans le chapitre Radiocommande pour plus d'informations sur les joysticks de roulis, d'inclinaison verticale, d'accélération et de lacet.
- L'appareil ne prend pas automatiquement des photos ni n'enregistre automatiquement des vidéos avec le mode FocusTrack. Les utilisateurs doivent contrôler manuellement l'appareil pour prendre des photos ou enregistrer des vidéos.

	Projecteur	Point d'Intérêt (POI)	ActiveTrack
Description	L'appareil ne vole pas automatiquement, mais la caméra reste verrouillée sur le sujet pendant que l'utilisateur contrôle manuellement le vol.	L'appareil suit le sujet en tournant autour d'après le rayon et la vitesse de vol définis. La vitesse de vol maximale est de 12 m/s et la vitesse de vol peut être ajustée dynamiquement en fonction du rayon réel.	L'appareil maintient une certaine distance et une certaine altitude par rapport au sujet suivi et il existe deux modes : Suivi et Parallèle. La vitesse de vol max. est de 12 m/s.
Sujets pris en charge	<ul style="list-style-type: none"> • Sujets stationnaires • Sujets en mouvement (uniquement véhicules, bateaux et personnes) 		<ul style="list-style-type: none"> • Sujets en mouvement (uniquement véhicules, bateaux et personnes)
Contrôle	Utiliser les joysticks pour déplacer l'appareil : <ul style="list-style-type: none"> • Déplacez le joystick de roulis pour tourner autour du sujet 	Utiliser les joysticks pour déplacer l'appareil : <ul style="list-style-type: none"> • Déplacez le joystick de roulis pour modifier la vitesse de rotation de l'appareil autour du sujet 	Utiliser les joysticks pour déplacer l'appareil : <ul style="list-style-type: none"> • Déplacez le joystick de roulis pour tourner autour du sujet

	<ul style="list-style-type: none"> • Déplacez le joystick d'inclinaison verticale pour modifier la distance par rapport au sujet • Déplacez le joystick d'accélération pour modifier l'altitude • Déplacez le joystick de lacet pour ajuster le cadre 	<ul style="list-style-type: none"> • Déplacez le joystick d'inclinaison verticale pour modifier la distance par rapport au sujet • Déplacez le joystick d'accélération pour modifier l'altitude • Déplacez le joystick de lacet pour ajuster le cadre 	<ul style="list-style-type: none"> • Déplacez le joystick d'inclinaison verticale pour modifier la distance par rapport au sujet • Déplacez le joystick d'accélération pour modifier l'altitude • Déplacez le joystick de lacet pour ajuster le cadre
Évitement d'obstacles	<p>Lorsque les systèmes optiques fonctionnent normalement, l'appareil se met en vol stationnaire si un obstacle est détecté, que le comportement d'évitement d'obstacles soit réglé sur Contournement ou Freinage dans l'application DJI Fly.</p> <p>Remarque : la fonction d'évitement d'obstacles est désactivée en mode Sport.</p>	<p>L'appareil contournera les obstacles, quels que soient les modes de vol ou les paramètres d'action d'évitement d'obstacles dans l'application DJI Fly lorsque les systèmes optiques fonctionnent normalement.</p>	

ActiveTrack

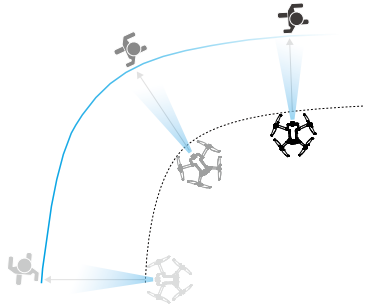
Suivi	<p>Il existe huit types de directions de suivi : Avant, Arrière, Gauche, Droite, Diagonale avant gauche, Diagonale avant droite, Diagonale arrière gauche et Diagonale arrière droite. Après avoir réglé la direction de suivi, l'appareil suit le sujet dans la direction de suivi par rapport à la direction des mouvements du sujet.</p>	<p>(Prenez Suivre à droite comme exemple)</p> 
-------	---	---

Parallèle

L'appareil suit le sujet tout en maintenant la même orientation géographique que celle du sujet.



(Prenez Suivre à est comme exemple)

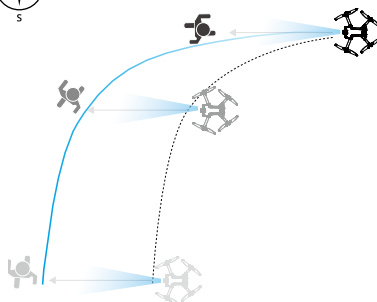

- ⚠ • En mode Suivi, la définition de la direction n'est disponible que lorsque le sujet se déplace dans une direction stable. Si le sujet ne se déplace pas dans une direction stable, l'appareil suit le sujet à une certaine distance et à une certaine altitude. Lorsque le suivi commence, la direction de suivi peut être ajustée à l'aide de la roue de suivi.

Dans ActiveTrack, les portées de suivi prises en charge par l'appareil et le sujet sont les suivantes :

Sujet	Personnes	Véhicules/Bateaux
Distance horizontale	4 à 20 m (optimale : 4 à 15 m)	6 à 100 m (optimale : 20 à 50 m)
Altitude	0,5 à 20 m (optimale : 2 à 15 m)	6 à 100 m (optimale : 10 à 50 m)

- 💡 • Lors du suivi d'une personne, le paramètre de la distance horizontale ou de l'altitude maximale entre l'appareil et le sujet peut être fixé à 15 m. En vol réel, l'appareil peut s'affranchir de cette limite et voler jusqu'à 20 m en bougeant les joysticks.
- ⚠ • L'appareil volera jusqu'à la plage de distance et d'altitude prise en charge si la distance et l'altitude sont hors de portée au moment où ActiveTrack commence. Faites voler l'appareil à la distance et à l'altitude optimales pour obtenir les meilleures performances de suivi.

Utilisation de FocusTrack

1. Lancez l'appareil et décollez.

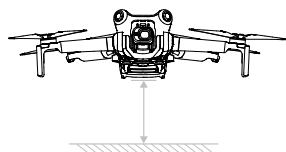

2. Sélectionnez le sujet par glisser-déposer dans la Vue caméra ou activez la fonction de Balayage du sujet dans les Paramètres de contrôle dans l'application DJI Fly et appuyez sur le sujet reconnu pour activer FocusTrack.



• FocusTrack doit être utilisé avec le ratio de zoom pris en charge, comme suit. Sinon, la reconnaissance du sujet sera affectée.

- Projecteur/Point of Interest prend en charge un zoom allant jusqu'à 4x^[1] pour les sujets en mouvement (uniquement véhicules, bateaux et personnes) et les sujets immobiles.
- ActiveTrack prend en charge un zoom allant jusqu'à 4x^[1] pour les sujets en mouvement (uniquement véhicules, bateaux et personnes).

[1] Le ratio de zoom réel dépend du mode de prise de vue. 12MP Photo : 1 à 2x, 4K: 1 à 3x, FHD : 1 à 4x.

- L'appareil passe en mode Projecteur par défaut et ne vole pas automatiquement. L'utilisateur doit contrôler manuellement le vol de l'appareil à l'aide des joysticks. Appuyez sur le bouton d'obturateur/enregistrement dans la vue caméra de l'application DJI Fly ou appuyez sur le bouton d'obturateur/enregistrement de la radiocommande pour commencer à prendre des photos.

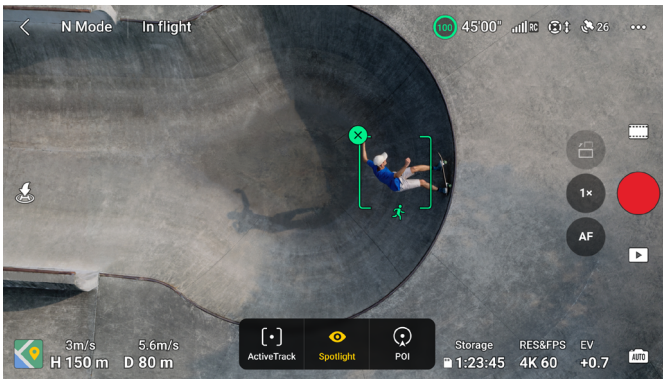

- Appuyez en bas de l'écran pour passer au Point of Interest (POI). Après avoir configuré la direction et la vitesse du vol, appuyez sur ALLEZ et l'appareil commencera automatiquement à tourner autour du sujet à l'altitude actuelle. L'utilisateur peut également déplacer les joysticks pour contrôler manuellement le vol pendant que l'appareil est en vol automatique. Appuyez sur le bouton d'obturateur/enregistrement dans la vue caméra de l'application DJI Fly ou appuyez sur le bouton d'obturateur/enregistrement de la radiocommande pour commencer à prendre des photos.



- c. Appuyez en bas de l'écran pour passer à ActiveTrack. Sélectionnez un sous-mode et appuyez sur ALLEZ pour que l'appareil commence à Suivre automatiquement le sujet. L'utilisateur peut également déplacer les joysticks pour contrôler manuellement le vol pendant que l'appareil est en vol automatique. Appuyez sur le bouton d'obturbateur/enregistrement dans la vue caméra de l'application DJI Fly ou appuyez sur le bouton d'obturbateur/enregistrement de la radiocommande pour commencer à prendre des photos.

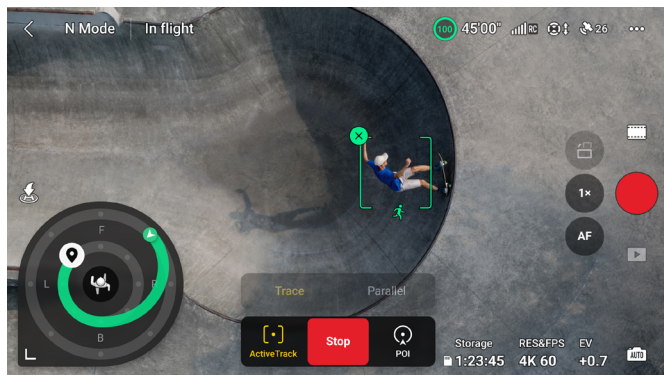

En mode Suivi, une roue de suivi apparaît dans la vue caméra. Les points sur la roue de suivi indiquent les différentes directions de suivi. La direction du suivi peut être modifiée en appuyant sur les points ou en faisant glisser l'icône de la direction du suivi vers n'importe quel autre point de la roue de suivi. L'appareil volera vers la direction de suivi sélectionnée en fonction de l'itinéraire de vol verte affichée sur la roue de suivi. La position actuelle de l'appareil, sa position finale/direction de suivi et son itinéraire de vol peuvent être visualisés sur la roue de suivi. La direction de suivi peut être ajustée pendant le suivi pour répondre à vos besoins.

- Si le sujet à suivre est une personne, la roue de suivi située dans le coin inférieur gauche de la vue caméra affiche les cercles intérieur et extérieur. Si le sujet à suivre est un véhicule, la roue de suivi trace n'affiche qu'un seul cercle.

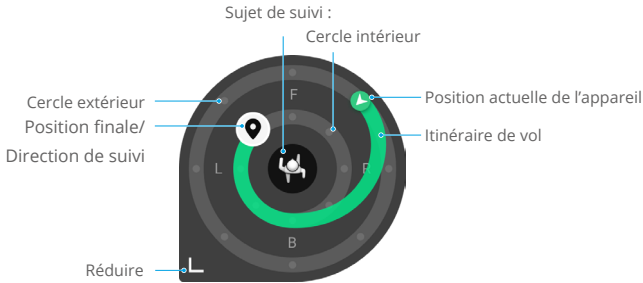

Réglez les paramètres en entrant dans Paramètres > Contrôle > Paramètres FocusTrack.

Rayon intérieur/extérieur ^[1]	Définissez la distance horizontale entre l'appareil et le sujet lors du suivi dans le cercle intérieur/extérieur.
Hauteur intérieure/ extérieure ^[1]	Définissez la distance verticale entre l'appareil et le sujet lors du suivi dans le cercle intérieur/extérieur.
Mouvement de caméra	Sélectionnez Normal ou Rapide. Normal : L'appareil contourne les obstacles grâce à des changements d'attitude plus subtils et maintient un vol fluide. Rapide : L'appareil contourne les obstacles avec des changements d'altitude plus importants et effectue des manœuvres plus dynamiques.
Vol près du sol ^[1]	Si cette option est activée, la hauteur de l'appareil peut être définie à moins de 2 m lors du suivi. Cela augmentera le risque de collision avec des obstacles proches du sol. Pilotez avec précaution.
Réinitialiser les paramètres de FocusTrack	Les paramètres FocusTrack de tous les sujets sont réinitialisés par défaut.

[1] Ce paramètre n'apparaît que lorsque le sujet du suivi est une personne. Pendant le suivi, l'utilisateur peut contrôler la distance de suivi et la hauteur de l'appareil à l'aide des joysticks d'inclinaison verticale et d'accélération. Après avoir bougé les joysticks, les paramètres du cercle intérieur/extérieur où se trouve la position finale/la direction de suivi seront également ajustés en conséquence lors du suivi. Notez que les paramètres des cercles intérieurs et extérieurs dans les paramètres de FocusTrack ne seront pas modifiés.

Quitter le mode FocusTrack

Dans Point of Interest (POI) ou ActiveTrack, appuyez une fois sur le bouton de mise en pause du vol de la radiocommande ou appuyez sur Stop sur l'écran pour revenir à Projecteur.

Dans Projecteur, appuyez une fois sur le bouton de mise en pause du vol de la radiocommande pour quitter FocusTrack.

Après avoir quitté le mode FocusTrack, appuyez sur  pour lancer la lecture de l'enregistrement.



- L'appareil ne peut pas éviter les sujets en mouvement, comme par exemple les personnes, les animaux ou les véhicules. Lors de l'utilisation du FocusTrack, faites attention à l'environnement afin d'assurer la sécurité en vol.
 - N'utilisez PAS FocusTrack dans des zones avec des objets petits, fins (comme des branches d'arbres ou des lignes à haute tension), transparents (comme de l'eau ou du verre), ou des surfaces monochromes (par exemple, des murs blancs).
 - Tenez-vous toujours prêt à appuyer sur le bouton de Mise en pause du vol de la radiocommande ou à appuyer sur Arrêt dans l'application DJI Fly pour contrôler manuellement l'appareil en cas d'urgence.
 - Prêtez une attention toute particulière quand vous utilisez FocusTrack dans les conditions suivantes :
 - a. Le sujet suivi ne se déplace pas sur une surface plane.
 - b. Le sujet suivi change de forme significativement lorsqu'il se déplace.
 - c. Le sujet suivi est hors de vue pendant une longue période.
 - d. Le sujet suivi se déplace sur une surface enneigée.
 - e. Le sujet suivi est d'une couleur ou d'un motif similaire à son environnement.
 - f. Lorsque l'éclairage est extrêmement sombre (< 300 lux) ou intense (> 10 000 lux).
 - Assurez-vous de respecter les lois et réglementations locales en matière de confidentialité lors de l'utilisation du mode FocusTrack.
 - Il est recommandé de suivre uniquement des véhicules, des bateaux et des personnes (à l'exception des enfants). Pilotez avec précaution quand vous suivez d'autres objets.
 - Dans les sujets mobiles pris en charge, « véhicules » désigne les voitures et les bateaux de petite à moyenne taille. Ne suivez PAS de modèle réduit de voiture ou de bateau radiocommandé.
 - Le suivi pourrait basculer sur un autre sujet par inadvertance si deux sujets se rapprochent trop.
 - En mode Photo, FocusTrack est uniquement disponible en mode Unique.
 - FocusTrack n'est pas disponible en mode vidéo de Nuit.
 - ActiveTrack n'est pas disponible lorsque l'éclairage est insuffisant et que les systèmes optiques ne sont pas disponibles. Projecteur et POI pour les sujets statiques peuvent toujours être utilisés, mais l'évitement d'obstacles n'est pas disponible.
 - FocusTrack n'est pas disponible lorsque l'appareil est au sol.
 - FocusTrack peut ne pas fonctionner correctement lorsque l'appareil vole près des limites de vol ou dans une zone GEO.
 - Si le sujet est obstrué et que l'appareil le perd de vue, l'appareil continue de voler à la même vitesse tout en maintenant son orientation pendant 8 secondes pour tenter de relocaliser le sujet. Si l'appareil ne parvient pas à identifier à nouveau le sujet dans ce délai de 10 secondes, il quittera automatiquement le mode ActiveTrack.
-

MasterShots



Cliquez sur le lien ci-dessous ou scannez le code QR pour regarder le tutoriel vidéo.



<https://s.dji.com/intelligent-flight>

MasterShots maintient le sujet au centre du cadre tout en exécutant différentes manœuvres en séquence pour générer une courte vidéo cinématographique.

Utilisation de MasterShots

1. Faites décoller l'appareil et placez-le en vol stationnaire à au moins 2 m (6,6 pieds) au-dessus du sol.

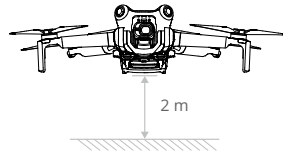

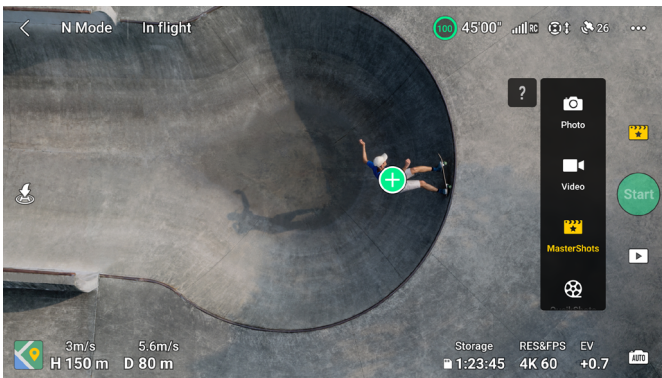

2. Dans l'application DJI Fly, appuyez sur l'icône du mode de prise de vue pour sélectionner MasterShots et suivez les instructions. Confirmez que vous comprenez comment utiliser le mode de prise de vue et qu'aucun obstacle n'est présent dans les environs.
3. Sélectionnez le sujet par glisser-déposer dans la Vue caméra et définissez la distance de vol. Accédez à la vue de carte pour vérifier la distance et les trajectoires de vol estimées et assurez-vous qu'il n'y a pas d'obstacle dans la zone de vol (par ex. : grands bâtiments). Appuyez sur Démarrer pour que l'appareil commence à voler et à enregistrer automatiquement. L'appareil reviendra à sa position initiale une fois la prise de vue terminée.



4. Appuyez sur  pour accéder à la vidéo, la modifier ou la partager sur les réseaux sociaux.

Quitter MasterShots

Appuyez une fois sur le bouton de mise en pause du vol ou appuyez sur  dans DJI Fly pour quitter le mode MasterShots. L'appareil va freiner et se placer en vol stationnaire.

-  • Utilisez MasterShots dans des lieux dégagés, à l'écart des bâtiments et de tout autre obstacle. Assurez-vous de l'absence de tout humain, animal ou obstacle sur la trajectoire de vol. Lorsque l'éclairage est suffisant et que l'environnement convient aux systèmes optiques, l'appareil freine et se met en vol stationnaire sur place en cas de détection d'obstacle.
- Soyez toujours attentif aux objets autour de l'appareil et utilisez la radiocommande pour éviter toute collision ou que l'appareil soit obstrué.
- N'utilisez PAS le mode MasterShots dans les situations suivantes :
 - a. Lorsque le sujet est bloqué pendant une période prolongée ou s'il se trouve hors de vue.
 - b. Lorsque le sujet a une couleur ou des motifs similaires à son environnement.
 - c. Lorsque le sujet se trouve dans les airs.
 - d. Lorsque le sujet se déplace rapidement ;
 - e. Lorsque l'éclairage est extrêmement sombre (< 300 lux) ou intense (> 10 000 lux).
- N'utilisez PAS le mode MasterShots dans des endroits proches de bâtiments ou dans lesquels le signal GNSS est faible. Sinon, il se peut que la trajectoire de vol soit instable.
- Assurez-vous de respecter les lois et réglementations locales en matière de confidentialité lors de l'utilisation du mode MasterShots.

QuickShots







Cliquez sur le lien ci-dessous ou scannez le code QR pour regarder le tutoriel vidéo.



<https://s.dji.com/intelligent-flight>

Les modes de prise de vue QuickShots incluent : Dronie, Fusée, Cercle, Spirale, Boomerang et Astéroïde. L'appareil enregistre des vidéos selon le mode de prise de vue sélectionné, puis génère automatiquement une courte vidéo. Vous pouvez consulter, modifier ou partager cette vidéo sur les réseaux sociaux à partir du menu Lecture.

-  **Vue Drone** : L'appareil vole vers l'arrière et vers le haut en maintenant la caméra verrouillée sur le sujet.
-  **Fusée** : L'appareil monte avec la caméra pointée vers le bas.
-  **Cercle** : L'appareil tourne en cercle autour du sujet.
-  **Spirale** : L'appareil monte et tourne en spirale autour du sujet.

- 🌀 **Boomerang** : L'appareil vole autour du sujet sur une trajectoire ovale, il monte en s'éloignant de sa position initiale et redescend lorsqu'il y revient. La position initiale de l'appareil forme une extrémité de l'axe long de l'ovale, tandis que l'autre extrémité se trouve du côté opposé du sujet par rapport à la position initiale.
- 🌀 **Astéroïde** : L'appareil vole vers l'arrière et vers le haut, prend plusieurs photos, puis retourne vers sa position initiale. La vidéo générée démarre avec un panorama à partir de la position la plus élevée, puis affiche ensuite la vue de l'appareil pendant sa descente.

- ⚠️ • Assurez-vous qu'il y a suffisamment d'espace quand vous utilisez Boomerang. Laissez un rayon d'au moins 30 m (99 pieds) autour de l'appareil et un espace de 10 m (33 pieds) au-dessus de l'appareil.
- Veillez à disposer d'un espace suffisant quand vous utilisez le mode Astéroïde. Laissez au moins 40 m (131 pieds) derrière et 50 m (164 pieds) au-dessus de l'appareil.

Utilisation de QuickShots

1. Faites décoller l'appareil et placez-le en vol stationnaire à au moins 2 m (6,6 pieds) au-dessus du sol.

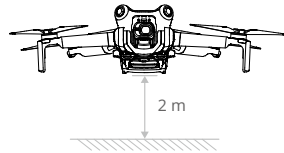

2. Dans l'application DJI Fly, appuyez sur l'icône du mode de prise de vue pour sélectionner QuickShots et suivez les instructions. Confirmez que vous comprenez comment utiliser le mode de prise de vue et qu'aucun obstacle n'est présent dans les environs.
3. Choisissez un sous-mode et sélectionnez le sujet dans la vue caméra par glisser-déposer. Appuyez sur Démarrer pour que l'appareil commence à voler et à enregistrer automatiquement. L'appareil reviendra à sa position initiale une fois la prise de vue terminée.

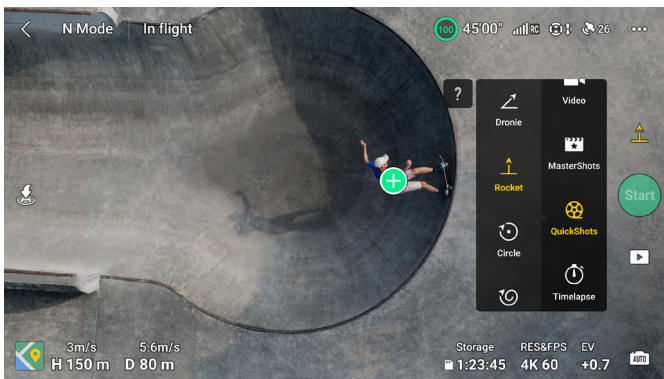

4. Appuyez sur  pour accéder à la vidéo, la modifier ou la partager sur les réseaux sociaux.

Quitter le mode QuickShots

Appuyez une fois sur le bouton de mise en pause du vol ou appuyez sur  dans DJI Fly pour quitter le mode QuickShots. L'appareil va freiner et se placer en vol stationnaire. Appuyez à nouveau sur l'écran et l'appareil continuera sa prise de vue.

Remarque : si vous déplacez accidentellement un joystick, l'appareil quittera QuickShots et se mettra en vol stationnaire.

-
-  • Utilisez le mode QuickShots dans des lieux dégagés, à l'écart des bâtiments et de tout autre obstacle. Assurez-vous qu'aucun humain, animal ou obstacle ne se trouve sur la trajectoire de vol. L'appareil freine et vole en stationnaire si un obstacle est détecté.
- Soyez toujours attentif aux objets autour de l'appareil et utilisez la radiocommande pour éviter toute collision ou que l'appareil soit obstrué.
 - N'utilisez PAS le mode QuickShots dans les situations suivantes :
 - a. Lorsque le sujet est bloqué pendant une période prolongée ou s'il se trouve hors de vue ;
 - b. Lorsque le sujet se trouve à plus de 50 m de l'appareil ;
 - c. Lorsque le sujet a une couleur ou des motifs similaires à son environnement ;
 - d. Lorsque le sujet se trouve dans les airs ;
 - e. Lorsque le sujet se déplace rapidement ;
 - f. Lorsque l'éclairage est extrêmement sombre (< 300 lux) ou intense (> 10 000 lux).
 - N'utilisez PAS le mode QuickShots dans des endroits situés à proximité de bâtiments ou dans lesquels le signal GNSS est faible. Sinon, la trajectoire de vol sera instable.
 - Assurez-vous de respecter les lois et réglementations locales en matière de confidentialité lors de l'utilisation du mode QuickShots.
-

Hyperlapse



Cliquez sur le lien ci-dessous ou scannez le code QR pour regarder le tutoriel vidéo.



<https://s.dji.com/intelligent-flight>

Les modes de prise de vue compris dans Hyperlapse sont les suivants : Libre, Cercle, CourseLock et Waypoint.

- Après avoir sélectionné le mode de prise de vue Hyperlapse, accédez à Paramètres > Caméra > Hyperlapse dans l'application DJI Fly pour sélectionner le type de photos Hyperlapse originales à sauvegarder ou sélectionnez Désactiver pour ne sauvegarder aucune photo Hyperlapse originale. Il est recommandé de stocker les séquences sur la carte microSD de l'appareil.

- ⚠ Pour atteindre des performances optimales, il est recommandé d'utiliser Hyperlapse à une altitude de plus de 50 m et de définir un écart d'au moins deux secondes entre la durée d'intervalle et la vitesse d'obturation.
- Il est recommandé de sélectionner un sujet statique (comme un édifice élevé ou un terrain montagneux) à une distance sûre de l'appareil (plus de 15 m). Ne sélectionnez PAS de sujet situé trop proche de l'appareil, d'autres personnes, d'une voiture en mouvement, etc.
- Lorsque l'éclairage est suffisant et que l'environnement convient aux systèmes optiques, l'appareil freine et se met en vol stationnaire sur place en cas de détection d'obstacle pendant l'hyperlapse. Si l'éclairage devient insuffisant ou si l'environnement n'est pas adapté aux systèmes optiques pour opérer pendant l'Hyperlapse, l'appareil continuera à filmer sans évitement d'obstacles. Pilotez avec précaution.
- L'appareil ne générera une vidéo que si un minimum de 25 photos a été pris. Il s'agit du nombre requis pour générer une vidéo d'une seconde. La vidéo sera générée par défaut, que l'Hyperlapse se termine normalement ou que l'appareil sorte du mode de manière inattendue (par exemple, lorsque le mode RTH en cas de batterie faible est déclenché).

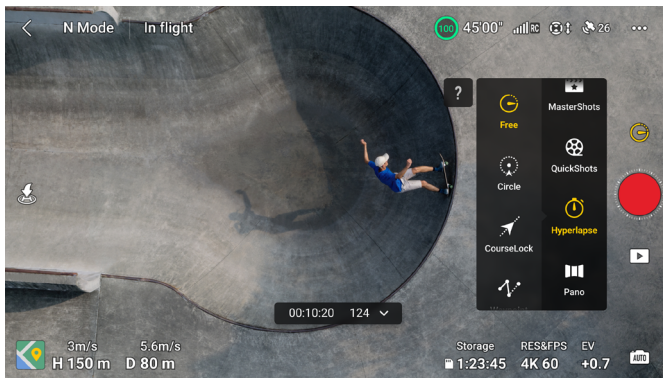

Libre

L'appareil prend des photos automatiquement et génère une vidéo en timelapse.

Le mode Free peut être utilisé quand l'appareil est au sol.

Après le décollage, les mouvements de l'appareil et l'inclinaison verticale de la nacelle peuvent être contrôlés. Faites glisser un sujet sur l'écran, l'appareil se déplacera autour du sujet lorsque vous déplacerez manuellement les joysticks.

Suivez les étapes ci-dessous pour utiliser le mode Libre :

1. Réglez la durée d'intervalle, la longueur de la vidéo et la vitesse max. L'écran affiche le nombre de photos qui seront prises et la durée de la prise de vue.
2. Appuyez sur le bouton d'obturateur/enregistrement pour commencer.

Cercle

L'appareil prend des photos automatiquement autour du sujet sélectionné pour générer une vidéo en timelapse. Pendant le vol, déplacez le joystick de roulis pour ajuster la vitesse du cercle de l'appareil autour du sujet, le joystick d'accélération pour ajuster l'altitude et le joystick d'inclinaison verticale pour ajuster la distance par rapport au sujet.

Suivez les étapes ci-dessous pour utiliser le mode Cercle :

1. Réglez la durée d'intervalle, la longueur de la vidéo, la vitesse et la direction du cercle. L'écran affiche le nombre de photos qui seront prises et la durée de la prise de vue.
2. Sélectionnez un sujet à l'écran par glisser-déposer. Utilisez la molette de nacelle et le joystick de lacet pour ajuster le cadre.
3. Appuyez sur le bouton d'obturateur/enregistrement pour commencer.

CourseLock

Le mode CourseLock permet à l'utilisateur de verrouiller la direction du vol. Pendant ce temps, l'utilisateur peut sélectionner un sujet vers lequel la caméra doit se diriger lors de la prise de photos hyperlapse.

Pendant le vol, déplacez le joystick de roulis pour ajuster la trajectoire de vol horizontalement, le joystick d'accélération pour ajuster l'altitude et le joystick d'inclinaison verticale pour ajuster la vitesse de vol.

Si seule la direction de vol est verrouillée et qu'aucun sujet n'est sélectionné, l'orientation de l'appareil et l'inclinaison verticale de la nacelle peuvent être ajustés.

Suivez les étapes ci-dessous pour utiliser CourseLock :

1. Orientez l'appareil dans la direction souhaitée, puis appuyez sur  pour verrouiller l'orientation actuelle en tant que direction de vol.
2. Définissez la durée d'intervalle, la longueur de la vidéo et la vitesse. L'écran affiche le nombre de photos qui seront prises et la durée de la prise de vue.
3. Si applicable, sélectionnez un sujet par glisser-déposer. Après avoir sélectionné le sujet, l'appareil ajustera automatiquement l'orientation ou l'angle de la nacelle pour centrer le sujet dans la Vue caméra. Pour l'instant, le cadre ne peut pas être ajusté manuellement.
4. Appuyez sur le bouton d'obturateur/enregistrement pour commencer.

Waypoints

L'appareil prend des photos automatiquement sur une trajectoire de vol de plusieurs points de passage (Waypoints) et génère une vidéo en timelapse. L'appareil peut voler en séquence du premier Waypoint jusqu'au dernier Waypoint ou en sens inverse. L'appareil ne réagit pas aux mouvements de joystick de la radiocommande pendant le vol.

Suivez les étapes ci-dessous pour utiliser Waypoints :

1. Définissez les Waypoints souhaités. Faites voler l'appareil vers les endroits souhaités et ajustez l'orientation de l'appareil ainsi que l'inclinaison verticale de la nacelle.
2. Définissez l'ordre de prise de vue, la durée de l'intervalle et la longueur de la vidéo. L'écran affiche le nombre de photos qui seront prises et la durée de la prise de vue.
3. Appuyez sur le bouton d'obturateur/enregistrement pour commencer.

L'appareil génère automatiquement une vidéo en timelapse, accessible depuis le menu Lecture.

Vol Waypoint



Cliquez sur le lien ci-dessous ou scannez le code QR pour regarder le tutoriel vidéo.



<https://s.dji.com/intelligent-flight>

Le vol Waypoint permet à l'appareil de capturer des images au cours d'un vol en fonction de l'itinéraire de vol généré par les Waypoints prédéfinis. Les Points of Interest (POI) peuvent être appairés aux Waypoints. Le cap est orienté vers le POI pendant le vol. Un itinéraire de vol Waypoint peut être sauvegardé et répété.

Utilisation du vol Waypoint

1. Activez le vol Waypoint

Appuyez sur  à gauche de la Vue caméra dans l'application DJI Fly pour activer le vol Waypoint.

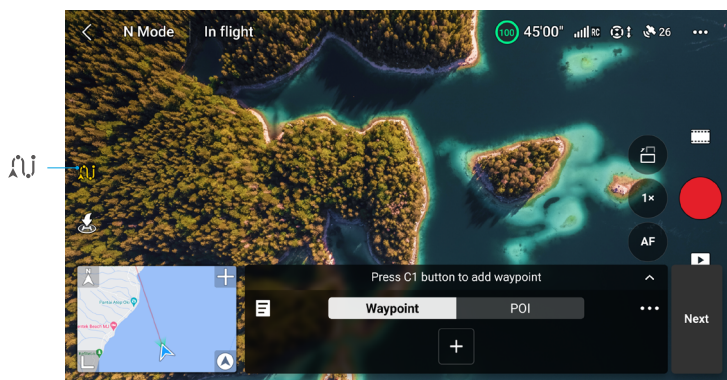

2. Planifier un vol Waypoint

Appuyez sur *** sur le panneau de commande pour définir les paramètres de l'itinéraire de vol, tels que : Vitesse globale, Comportement de Fin de vol, Sur perte de signal et Position initiale. Les paramètres s'appliquent à tous les Waypoints.

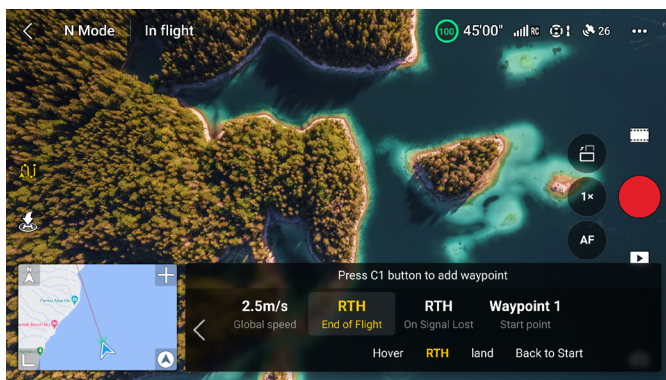

Vitesse globale	La vitesse de vol par défaut pour tout l'itinéraire de vol. Faites glisser la barre de vitesse pour définir la vitesse globale.
Fin de vol	Le comportement de l'appareil après la fin de la tâche de vol. Il peut être défini sur Vol stationnaire, RTH, Atterrir ou Retour à la Position initiale.
Sur perte de signal	Le comportement de l'appareil lorsque le signal de la radiocommande est perdu pendant le vol. Il peut être défini sur RTH, Vol stationnaire, Atterrir ou Continuer.
Position initiale	Après avoir sélectionné le Waypoint de départ, l'itinéraire de vol sera démarré à partir de ce Waypoint jusqu'aux Waypoints suivants.

- Si vous utilisez le Vol Waypoint au sein de l'UE, le comportement de l'appareil en cas de perte du signal de la radiocommande ne peut pas être défini sur Continuer.

3. Paramètres des Waypoints

a. Épinglez un Waypoint

Les Waypoints peuvent être épinglés sur la carte avant le décollage.

Les Waypoints peuvent être épinglés par les méthodes suivantes après le décollage ; le GNSS est nécessaire.

- En utilisant la radiocommande : Appuyez une fois sur le bouton Fn (RC-N2) ou sur le bouton C1 (DJI RC 2) pour épingler un Waypoint.
- En utilisant le panneau de commande : Appuyez sur \oplus dans le panneau de commande pour épingler un Waypoint.
- Utilisation de la carte : Ouvrez la carte et appuyez sur celle-ci pour épingler un Waypoint.

Appuyez sur un Waypoint et maintenez-le enfoncé pour déplacer sa position sur la carte.

- Lorsque vous définissez un Waypoint, il est recommandé de voler jusqu'à l'emplacement pour obtenir un résultat d'imagerie plus précis et plus fluide.
- La position GNSS horizontale de l'appareil, l'altitude par rapport au point de décollage, le cap, l'inclinaison de la nacelle et le ratio de zoom de la caméra à ce Waypoint seront enregistrés si le Waypoint est épinglé via la radiocommande ou le panneau de commande.
- Connectez la radiocommande à Internet et téléchargez la carte avant de l'utiliser pour épingler un Waypoint. Lorsque le Waypoint est épinglé via la carte, seul le GNSS horizontal de l'appareil peut être enregistré et l'altitude par défaut du Waypoint est définie sur 50 m à partir du point de décollage.
- L'itinéraire de vol s'incurve entre les Waypoints et l'altitude de l'appareil entre les Waypoints peut être inférieure aux altitudes des différents Waypoints au cours du vol. Veillez à éviter les obstacles situés en dessous lorsque vous définissez un Waypoint.

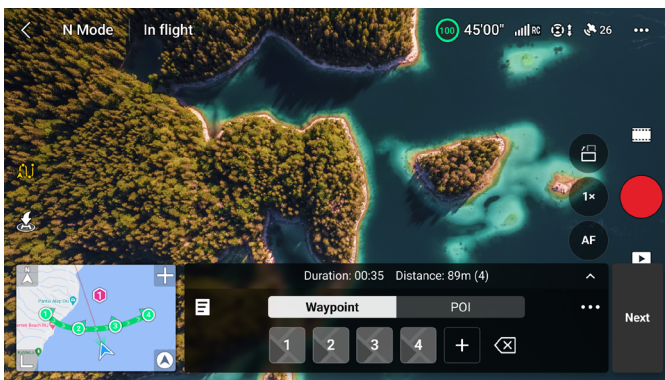

b. Paramètres

Appuyez sur le numéro du Waypoint pour le paramétrage : les paramètres du Waypoint sont décrits comme suit :

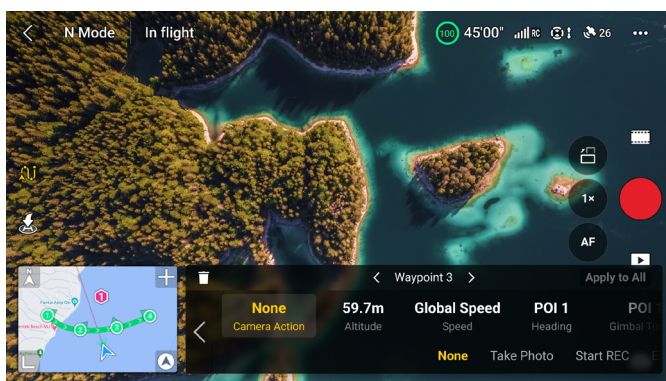

Action caméra L'action de la caméra au Waypoint. Choisissez entre Aucun, Prendre une photo et Démarrer ou Arrêter l'enregistrement.

Altitude L'altitude au Waypoint par rapport au point de décollage. Veillez à décoller à la même altitude de décollage que le vol original pour obtenir une altitude plus précise lorsqu'un Vol Waypoint est répété.

Vitesse La vitesse de vol entre le Waypoint actuel et le prochain Waypoint.

- Vitesse globale : l'appareil vole du Waypoint actuel jusqu'au prochain Waypoint à la vitesse globale définie.
- Personnalisé : l'appareil accélère ou décélère doucement depuis le Waypoint actuel jusqu'au prochain Waypoint et atteint la vitesse personnalisée au cours du processus.

Cap Le cap de l'appareil au Waypoint.

- Suivre le parcours : le cap de l'appareil est identique à la tangente horizontale de l'itinéraire de vol.
- POI ^[1] : appuyez sur le numéro du POI pour orienter le cap de l'appareil vers ce POI spécifique.
- Manuel : le cap de l'appareil entre le Waypoint précédent et le Waypoint actuel peut être ajusté par l'utilisateur au cours d'un Vol Waypoint.
- Personnalisé : faites glisser la barre pour ajuster le cap. Le cap peut être consulté dans la vue cartographique.

Inclinaison de la nacelle L'inclinaison de la nacelle au Waypoint.

- POI ^[1] : appuyez sur le numéro du POI pour diriger la caméra vers ce POI spécifique.
- Manuel : l'inclinaison de la nacelle entre le prochain Waypoint et le Waypoint actuel peut être ajustée par l'utilisateur au cours du Vol Waypoint.
- Personnalisé : faites glisser la barre pour définir l'inclinaison de la nacelle.

Zoom	La caméra effectue un zoom au Waypoint. <ul style="list-style-type: none"> • Zoom numérique (1-4x)^[2] : faites glisser la barre pour ajuster le ratio de zoom. • Manuel : le ratio de zoom entre le Waypoint précédent et le Waypoint actuel peut être ajusté par l'utilisateur au cours du Vol Waypoint. • Auto^[3] : le ratio de zoom entre le Waypoint précédent et le Waypoint suivant est ajusté en douceur par l'appareil.
Durée du vol stationnaire	La durée du vol stationnaire de l'appareil au Waypoint actuel.

- [1] Avant de sélectionner un POI pour le cap ou l'inclinaison de la nacelle, assurez-vous que l'itinéraire de vol comporte des POI. Si un POI est lié à un Waypoint, le cap et l'inclinaison de la nacelle du Waypoint seront réinitialisés en direction du POI.
- [2] Le ratio de zoom réel dépend du mode de prise de vue. 12MP Photo : 1 à 2x, 4K : 1 à 3x, FHD : 1 à 4x.
- [3] Le zoom correspondant à la Position initiale et à la Position finale ne peut pas être défini sur Auto.

Tous les paramètres actuellement sélectionnés (à l'exception de l'action caméra), peuvent être appliqués à tous les Waypoints après avoir sélectionné Appliquer à tous. Appuyez sur  pour supprimer le Waypoint actuellement sélectionné.

4. Paramètres POI

Appuyez sur POI sur le panneau de commande pour passer aux paramètres de POI. Pour épingler un POI, utilisez la même méthode que pour un Waypoint.

Appuyez sur le numéro du POI pour définir l'altitude du POI et apparier le POI à des Waypoints.

Altitude	Réglez l'altitude du POI pour qu'elle corresponde à la hauteur relative entre le sujet et le point de décollage, et la nacelle ajustera l'angle d'inclinaison pour s'assurer que la caméra pointe vers le sujet pendant le vol de point Waypoint.
----------	---

Lier le Waypoint Plusieurs Waypoints peuvent être apparés au même POI et la caméra pointerait vers le POI pendant le Vol Waypoint.

5. Effectuer un vol Waypoint

-  • Vérifiez les paramètres de l'évitement d'obstacles dans la page Paramètres > Sécurité de l'application DJI Fly avant d'effectuer un Vol Waypoint. Lorsqu'il est réglé sur Contournement ou Freinage, l'appareil freine et reste en vol stationnaire sur place en cas de détection d'obstacle pendant le Vol Waypoint. L'appareil ne peut pas détecter les obstacles quand l'Action d'évitement d'obstacles est désactivée. Pilotez avec précaution.
- Observez l'environnement et assurez-vous qu'il n'y a pas d'obstacle sur l'itinéraire avant d'effectuer un Vol Waypoint.
 - Veillez à maintenir une portée de vue (VLOS) avec l'appareil. Tenez-vous toujours prêt à appuyer sur le bouton de mise en pause du vol en cas d'urgence.

- Lorsque le signal de la radiocommande est perdu en cours de vol, l'appareil effectue l'action définie dans Sur perte de signal.
- Lorsque le Vol Waypoint est terminé, l'appareil effectue l'action définie dans Fin du vol.

- Appuyez sur Suivant ou *** dans le panneau de commande pour accéder à la page des paramètres de l'itinéraire de vol et les vérifier à nouveau. L'utilisateur peut modifier la Position initiale si nécessaire. Appuyez sur ALLEZ pour télécharger la tâche de Vol Waypoint. Appuyez sur [] pour annuler le processus de chargement et revenir à la page des paramètres de l'itinéraire de vol.
 - La tâche de Vol Waypoint sera exécutée après avoir été chargée. La durée du vol, les Waypoints et la distance seront affichés dans la Vue caméra. Le joystick d'inclinaison verticale peut être utilisé pour modifier la vitesse de vol lors d'un Vol Waypoint.
 - Appuyez sur [] pour mettre en pause le vol Waypoint après le début de la tâche. Appuyez sur [▶] pour continuer le vol Waypoint. Appuyez sur [⊗] pour arrêter le vol de point Waypoint et revenir à la page des paramètres de l'itinéraire de vol.
6. Bibliothèque

Lors de la planification d'un vol Waypoint, la tâche sera générée automatiquement et sauvegardée toutes les minutes. Appuyez sur [≡] à gauche pour entrer dans la bibliothèque et enregistrer la tâche manuellement.

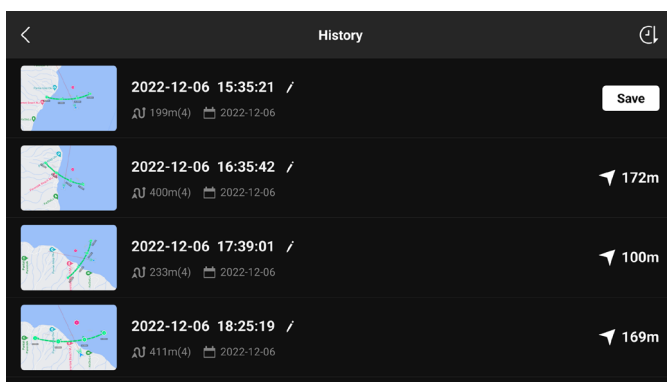

- Dans la bibliothèque des itinéraires de vol, vous pouvez vérifier les tâches enregistrées et appuyer pour ouvrir ou modifier une tâche.
- Appuyez sur / pour modifier le nom de la tâche.
- Faites glisser vers la gauche pour supprimer une tâche.
- Appuyez sur l'icône en haut à droite pour modifier l'ordre dans lequel les tâches sont affichées.

- 🕒: les tâches seront classées en fonction de la date à laquelle elles ont été sauvegardées.
- 📏: les tâches seront classées en fonction de la distance entre la position actuelle de la radiocommande et les Waypoints de départ, du plus proche au plus éloigné.

7. Quitter le vol Waypoint

Appuyez sur  pour quitter le vol Waypoint. Appuyez sur Enregistrer et Quitter pour enregistrer la tâche dans la Bibliothèque et quitter.

Régulateur de vitesse



Cliquez sur le lien ci-dessous ou scannez le code QR pour regarder le tutoriel vidéo.



<https://s.dji.com/intelligent-flight>

La fonction Régulateur de vitesse permet à l'appareil de verrouiller l'entrée du joystick de la radiocommande lorsque les conditions le permettent et de voler automatiquement à la vitesse correspondant à l'entrée du joystick. Étant donné qu'il n'est pas nécessaire de bouger constamment les joysticks, les vols de longue distance deviennent plus simples et les problèmes de tremblement d'image qui se produisent souvent en pilotage manuel peuvent être évités. Les mouvements de caméra tels que la montée en spirale peuvent être effectués en augmentant la pression sur le joystick.

Utilisation du Régulateur de vitesse

1. Configurer le bouton Régulateur de vitesse

Ouvrez l'application DJI Fly et sélectionnez Paramètres > Contrôle > Personnalisation des boutons puis réglez le bouton personnalisable de la radiocommande sur Régulateur de vitesse.

2. Activer le régulateur de vitesse

- Appuyez sur le bouton du régulateur de vitesse tout en poussant le(s) joystick(s), l'appareil volera alors à la vitesse actuelle en fonction de l'entrée du joystick. Le(s) joystick(s) se repositionnera(ont) automatiquement au centre une fois relâché(s).
- Avant que le(s) joystick(s) revienne(nt) au centre, appuyez à nouveau sur le bouton du régulateur de vitesse pour réinitialiser la vitesse de vol en fonction de l'entrée actuelle du joystick.

- Une fois le(s) joystick(s) revenu(s) au centre, poussez-le(s) et l'appareil volera à la nouvelle vitesse en fonction de la vitesse précédente. Dans ce cas, appuyez à nouveau sur le bouton du régulateur de vitesse et l'appareil volera automatiquement à la nouvelle vitesse.

3. Quitter le régulateur de vitesse

Appuyez sur le bouton du régulateur de vitesse sans actionner le joystick, appuyez sur le bouton de mise en pause du vol de la radiocommande ou appuyez sur  à l'écran pour quitter le régulateur de vitesse. L'appareil va freiner et se placer en vol stationnaire.

-
- ⚠ • Le régulateur de vitesse peut être activé lorsque l'utilisateur contrôle manuellement l'appareil en modes Normal, Ciné et Sport. Le régulateur de vitesse peut également être activé avec les fonctions APAS, Hyperlapse libre et Projecteur
 - Le régulateur de vitesse ne peut pas être activé sans entrée du joystick.
 - L'appareil ne peut pas accéder au Régulateur de vitesse ou en sortira dans les situations suivantes :
 - a. À l'approche de l'altitude max. ou de la distance max.
 - b. Lorsque l'appareil se déconnecte de la radiocommande ou de l'application DJI Fly.
 - c. Lorsque l'appareil détecte un obstacle et freine avant de se mettre en vol stationnaire.
 - d. Pendant le RTH ou l'atterrissage automatique.
 - e. Lors du passage d'un mode de vol à l'autre.
 - L'évitement d'obstacles dans Régulateur de vitesse suit le mode de vol actuel. Pilotez avec précaution.
-

Appareil

L'appareil contient un contrôleur de vol, un système de liaison vidéo descendante, des systèmes optiques, un système de détection infrarouge, un système de propulsion et une batterie de vol intelligente.

Appareil

L'appareil inclut un contrôleur de vol, un système de liaison vidéo descendante, des systèmes optiques, un système de détection infrarouge, un système de propulsion et une batterie de vol intelligente.

Mode de vol

L'appareil prend en charge les modes de vol suivants, qui peuvent être commutés via le bouton de mode de vol de la radiocommande.

Mode Normal

L'appareil utilise le GNSS, le système optique omnidirectionnel, le système optique inférieur et le système de détection infrarouge 3D pour se localiser et se stabiliser. Quand le signal GNSS est fort, l'appareil utilise le GNSS pour se localiser et se stabiliser. Quand le GNSS est faible, mais que l'éclairage et les autres conditions environnementales sont suffisants, l'appareil utilise les systèmes optiques pour se positionner. Lorsque les systèmes optiques sont activés et que l'éclairage et les autres conditions environnementales sont suffisants, l'angle d'inclinaison verticale max. est de 30° et la vitesse horizontale de vol max. de 12 m/s.

Mode Sport

En mode Sport, l'appareil utilise le GNSS et le système optique inférieur pour se positionner et ses réponses de l'appareil sont optimisées pour améliorer l'agilité et la vitesse. L'appareil est donc plus réactif aux mouvements du joystick. La vitesse horizontale max. est de 16 m/s. La détection d'évitement d'obstacles est désactivée en mode Sport.

Mode Ciné

Le mode Ciné est basé sur le mode Normal, avec une vitesse de vol limitée, ce qui rend l'appareil plus stable pendant la prise de vue.

L'appareil passe automatiquement en mode Attitude (ATTI) lorsque les systèmes optiques sont indisponibles ou désactivés et lorsque le signal GNSS est faible ou que le compas détecte des interférences. En mode Attitude, il se peut que l'appareil soit plus facilement affecté par son environnement. Des facteurs environnementaux comme le vent peuvent entraîner une dérive horizontale, ce qui peut présenter un danger, surtout lorsque l'appareil est utilisé dans des espaces confinés. L'appareil ne pourra pas effectuer de vol stationnaire ou freiner automatiquement, c'est pourquoi le pilote doit faire atterrir l'appareil dès que possible pour éviter les accidents.



• Les modes de vol ne sont valables que pour le vol manuel et le régulateur de vitesse.



• Les systèmes optiques sont désactivés en mode Sport, ce qui signifie que l'appareil ne peut pas automatiquement détecter les obstacles sur sa trajectoire. L'utilisateur doit rester attentif à l'environnement et contrôler l'appareil pour éviter les obstacles.

• En mode Sport, la vitesse et la distance de freinage maximales de l'appareil augmentent considérablement. Dans des conditions sans vent, une distance de freinage minimale de 30 m est requise.

- Une distance de freinage minimale de 10 m est requise dans des conditions sans vent pendant la montée et la descente de l'appareil, en mode Sport ou en mode Normal.
- En mode Sport, la réactivité de l'appareil augmente considérablement, ce qui signifie qu'un petit mouvement du joystick sur la radiocommande se traduit par une grande distance de déplacement de l'appareil. Assurez-vous de garder un espace de manœuvre adéquat pendant le vol.
- La vitesse et l'attitude de vol sont toutes deux limitées lorsque l'appareil vole vers la gauche ou la droite pour assurer la stabilité de la prise de vue. La restriction atteint son maximum lorsque l'inclinaison de la nacelle est de -90° . En cas de vents violents, cette restriction est désactivée pour améliorer la résistance au vent de l'appareil. Par conséquent, il se peut que la nacelle vibre pendant la prise de vue.
- Les utilisateurs peuvent constater un léger tremblement dans les vidéos enregistrées en mode Sport.

Indicateurs du statut de l'appareil

L'appareil dispose de deux indicateurs du statut de l'appareil

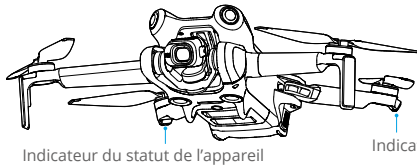

Indicateur du statut de l'appareil

Indicateur du statut de l'appareil

Lorsque l'appareil est sous tension mais que les moteurs ne tournent pas, les indicateurs du statut de l'appareil affichent le statut actuel du système de contrôleur de vol. Reportez-vous au tableau ci-dessous pour en savoir plus sur les indicateurs du statut de l'appareil.



Descriptions des indicateurs du statut de l'appareil

États normaux

	Clignote en rouge, jaune, vert, de façon alternative	Mise sous tension et exécution des tests d'autodiagnostic
	Clignote quatre fois en jaune	Préchauffage
	Clignote lentement en vert	GNSS activé
	Clignote en vert deux fois de manière répétée	Systèmes optiques activés
	Clignote lentement en jaune	GNSS et systèmes optiques désactivés (mode Attitude activé)

Statuts d'avertissement

	Clignote rapidement en jaune	Perte du signal de la radiocommande
	Clignote lentement en rouge	Le décollage est désactivé, par exemple en cas de batterie faible ^[1]

	Clignote rapidement en rouge	Batterie très faible
	Rouge fixe	Erreur critique
	Clignote en rouge et jaune de façon alternative	Étalonnage du compas requis

[1] Si l'appareil ne peut pas décoller alors que les indicateurs de statut clignotent lentement en rouge, consultez le message d'avertissement dans l'application DJI Fly.

Après le démarrage des moteurs, les indicateurs du statut de l'appareil clignotent en vert.

 • Les exigences en matière d'éclairage varient en fonction de la région. Veuillez respecter les lois et réglementations locales.

Return-To-Home - Retour au point de départ





Cliquez sur le lien ci-dessous ou scannez le code QR pour regarder le tutoriel vidéo.



<https://s.dji.com/RTH>

La fonction RTH (Return-to-Home, retour au point de départ) permet de faire revenir l'appareil au dernier point de départ enregistré. Le RTH peut être déclenché de trois façons : lorsque l'utilisateur déclenche activement le RTH, lorsque l'appareil a une batterie faible, ou lorsque le signal de contrôle entre la radiocommande et l'appareil est perdu. Si l'appareil enregistre correctement le point de départ et que le système de positionnement fonctionne normalement, une fois la fonction RTH déclenchée, l'appareil retournera et atterrira automatiquement au point de départ.

	GNSS	Descriptions
Point de départ	 10	<p>Le premier emplacement où l'appareil reçoit un signal GNSS fort à modérément fort (indiqué par une icône blanche) sera enregistré comme point de départ par défaut. Le point de départ peut être mis à jour avant le décollage à condition que l'appareil reçoive un autre signal GNSS fort à modérément fort. Si le signal est faible, le point de départ ne sera pas mis à jour. Après l'enregistrement du point de départ, l'application DJI Fly émet une invite vocale.</p> <p>S'il est nécessaire de mettre à jour le point de départ pendant un vol (en cas de changement de position de l'utilisateur par exemple), le point de départ peut être mis à jour manuellement dans la page Paramètres > Sécurité de l'application DJI Fly.</p>

Pendant le RTH, l'appareil ajustera automatiquement l'inclinaison de la nacelle pour orienter la caméra vers l'itinéraire RTH par défaut. En cas d'un signal de transmission vidéo normal, le point de départ en réalité augmentée, l'itinéraire RTH en réalité augmentée et l'ombre de l'appareil en réalité augmentée seront affichés par défaut dans la vue caméra. Ceci améliore l'expérience de vol en aidant les utilisateurs à visualiser l'itinéraire RTH et le point de départ, et à y éviter les obstacles. L'affichage peut être modifié dans les Paramètres système > Sécurité > Paramètres AR.

- ⚠ • L'itinéraire RTH AR n'est utilisé qu'à titre de référence et peut s'écarter de l'itinéraire de vol réel dans différents scénarios. Faites toujours attention à la vue en direct sur l'écran pendant le RTH. Pilotez avec précaution.
- Pendant le RTH, utilisez la molette de la nacelle pour ajuster l'orientation de la caméra ou appuyez sur les boutons personnalisables de la radiocommande pour recentrer la caméra, ce qui empêchera l'appareil d'ajuster automatiquement l'inclinaison de la nacelle, pouvant ainsi éviter la visualisation de l'itinéraire RTH en réalité augmentée.
- En arrivant au point de départ, l'appareil ajustera automatiquement l'inclinaison de la nacelle vers le bas.

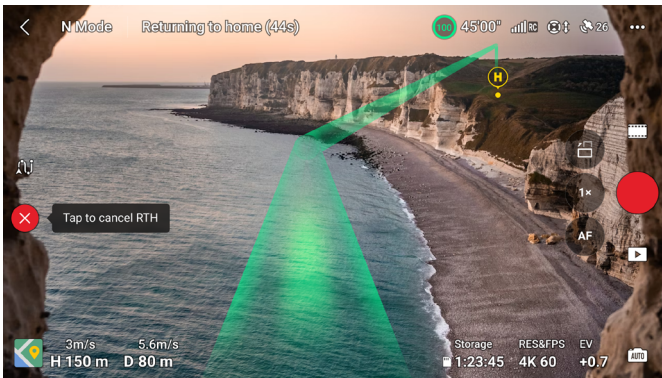

RTH avancé

Lorsque le RTH avancé est déclenché, l'appareil planifie automatiquement la meilleure trajectoire RTH, qui s'affichera dans l'application DJI Fly et s'ajustera en fonction de l'environnement.

Si le signal de contrôle entre la radiocommande et l'appareil fonctionne correctement, quittez le « RTH » en appuyant sur  dans « DJI Fly » ou sur le bouton « RTH » de la radiocommande. Après la sortie du RTH, l'utilisateur reprend le contrôle de l'appareil.

Méthode de déclenchement

• **L'utilisateur déclenche activement le RTH**

Le RTH avancé peut être initié en appuyant sur  dans l'application DJI Fly ou en appuyant sans relâcher sur le bouton RTH de la radiocommande jusqu'à ce que le bip sonore retentisse.

• **Batterie faible de l'appareil**

Si le niveau de la batterie de vol intelligente est trop faible pour ramener l'appareil au point de départ, faites atterrir l'appareil dès que possible.

Afin d'éviter tout danger inutile dû à un faible niveau de batterie, l'appareil calcule automatiquement si l'autonomie de la batterie est suffisante pour revenir au point de départ en fonction de la position actuelle, de l'environnement et de la vitesse de vol. Un message d'avertissement s'affiche dans l'application DJI Fly lorsque le niveau de batterie est faible et juste suffisant pour effectuer un vol RTH. L'appareil retournera automatiquement au point de départ si aucune mesure n'est prise à la fin du compte à rebours.

L'utilisateur peut annuler la procédure RTH en appuyant sur le bouton RTH de la radiocommande. Si le RTH est annulé à la suite de l'avertissement, la batterie Intelligente n'est peut-être pas suffisamment rechargée pour que l'appareil atterrisse en toute sécurité. Par conséquent, l'appareil pourrait s'écraser ou être perdu.

Lorsque le niveau de batterie atteint le niveau minimal requis pour faire atterrir l'appareil depuis son altitude, la procédure d'atterrissage se lance automatiquement. L'atterrissage automatique ne peut pas être annulé, mais la radiocommande peut être utilisée pour contrôler le mouvement horizontal et la vitesse de descente de l'appareil pendant l'atterrissage. Si la puissance est suffisante, le joystick d'accélération peut être utilisé pour faire monter l'appareil à une vitesse de 1 m/s.

Pendant l'atterrissage automatique, pilotez l'appareil horizontalement pour trouver un emplacement approprié pour atterrir dès que possible. L'appareil tombera si l'utilisateur continue à pousser le joystick d'accélération vers le haut jusqu'à ce que la batterie soit épuisée.

• **Perte du signal de la radiocommande**

Le comportement de l'appareil en cas de perte du signal de la radiocommande peut être réglé sur RTH, atterrissage, ou vol stationnaire en accédant à Paramètres > Sécurité > Paramètres de sécurité avancés dans l'application DJI Fly. Si l'action est définie sur RTH, le point de départ a été correctement enregistré et que le compas fonctionne normalement, la procédure RTH Failsafe est activée automatiquement si le signal de la radiocommande est perdu pendant plus de six secondes.

Lorsque l'éclairage est suffisant et que les systèmes optiques fonctionnent normalement, DJI Fly affiche la trajectoire RTH générée par l'appareil avant la perte du signal de la radiocommande. L'appareil lancera la procédure RTH en utilisant le RTH Avancé en fonction des paramètres RTH. L'appareil reste en RTH même si le signal de la radiocommande est rétabli. L'application DJI Fly mettra à jour la trajectoire RTH en conséquence.

Lorsque l'éclairage n'est pas suffisant et que les systèmes optiques ne sont pas disponibles, l'appareil entre en mode RTH itinéraire d'origine. L'appareil passera ou restera en RTH prédéfini si le signal de la radiocommande se rétablit pendant le RTH. La procédure RTH de l'itinéraire d'origine est comme suit :

1. L'appareil freine et maintient un vol stationnaire.
2. Au début de la procédure RTH :
 - Si la distance RTH (distance horizontale entre l'appareil et le point de départ) est supérieure à 50 m, l'appareil ajuste son orientation et vole en arrière sur 50 m sur son itinéraire de vol initial avant d'entrer en RTH préréglé.
 - Si la distance RTH est supérieure à 5 m mais inférieure à 50 m, il ajuste son orientation et vole vers le point de départ en ligne droite à l'altitude actuelle.
 - L'appareil atterrit immédiatement si la distance RTH est de moins de 5 m.
3. L'appareil commence à atterrir lorsqu'il arrive au-dessus du point de départ.

- ⚠ • Si le RTH est déclenché via l'application DJI Fly et que la distance RTH est à plus de 5 m, les deux options ci-dessous apparaîtront dans l'application DJI Fly : RTH et Atterrissage. L'utilisateur peut sélectionner RTH ou faire atterrir directement l'appareil.
- L'appareil risque de ne pas pouvoir revenir correctement au point de départ en cas de dysfonctionnement du système de positionnement. Pendant le RTH de sécurité (Failsafe), l'appareil est susceptible de passer en mode ATTI et d'atterrir automatiquement en cas de dysfonctionnement du système de positionnement.
 - Il est important de définir une altitude RTH adaptée avant chaque vol. Lancez l'application DJI Fly, puis définissez l'altitude RTH. L'altitude RTH par défaut est de 100 m.
 - L'appareil ne peut pas détecter les obstacles pendant le RTH Failsafe si les systèmes optiques sont indisponibles.
 - Les zones GEO peuvent affecter le RTH. Évitez de voler à proximité des zones GEO.
 - Il se peut que l'appareil ne soit pas en mesure de revenir au point de départ lorsque la vitesse du vent est trop élevée. Pilotez avec précaution.
 - Prêtez une attention particulière aux objets fins ou de petite taille (tels que les branches d'arbre ou les lignes à haute tension), ainsi qu'aux objets transparents (tels que de l'eau ou du verre) pendant le RTH. Quittez le RTH et contrôlez l'appareil manuellement en cas d'urgence.

Procédure RTH (Return-to-Home - Retour au point de départ)

1. Le point de départ est enregistré.
2. Le RTH avancé est déclenché.
3. L'appareil freine et maintient un vol stationnaire. Au début de la procédure RTH :
 - L'appareil atterrit immédiatement si la distance RTH est de moins de 5 m.
 - Si la distance de RTH est supérieure à 5 m, l'appareil ajustera son orientation vers le point de départ et planifiera la meilleure trajectoire en fonction des paramètres RTH, de l'éclairage et des conditions de l'environnement.
4. L'appareil volera automatiquement selon les paramètres RTH, l'environnement et le signal de transmission pendant le RTH.
5. Une fois arrivé au point de départ, l'appareil atterrit et les moteurs s'arrêtent.

Paramètres RTH

Les paramètres RTH sont disponibles pour le RTH avancé. Allez à la Vue caméra dans l'application DJI Fly, appuyez sur Système > Sécurité et ensuite sur RTH.

1. Optimale :



- Si l'éclairage est suffisant et que l'environnement convient aux systèmes optiques, l'appareil planifiera automatiquement la trajectoire RTH optimale et ajustera l'altitude en fonction des facteurs environnementaux, tels que les obstacles et les signaux de transmission, quel que soit le paramétrage de l'altitude RTH. La trajectoire RTH optimale permet à l'appareil de parcourir la plus courte distance possible, ce qui réduit la consommation de la batterie et augmente la durée du vol.
- Si l'éclairage est insuffisant et que l'environnement n'est pas adapté aux systèmes optiques, l'appareil exécutera le RTH préréglé en fonction du paramétrage de l'altitude du RTH.

2. Préréglage :



Conditions d'éclairage et d'environnement		Convient aux systèmes optiques	Ne convient pas aux systèmes optiques
Distance RTH > 50 m	Altitude actuelle < Altitude RTH prédéfinie	L'appareil planifie la trajectoire RTH, vole jusqu'à une zone ouverte en contournant les obstacles, monte à l'altitude RTH et retourne au point de départ en empruntant la meilleure trajectoire.	L'appareil s'élèvera à l'altitude RTH et volera en ligne droite vers le point de départ à l'altitude RTH.
	Altitude actuelle ≥ altitude RTH	L'appareil retourne au point de départ en utilisant la meilleure trajectoire à l'altitude actuelle.	L'appareil volera en ligne droite vers le point de départ et à l'altitude actuelle.
La distance RTH est comprise entre 5 et 50 m			

Lorsque l'appareil s'approche du point de départ, si l'altitude actuelle est supérieure à l'altitude RTH, l'appareil décide intelligemment s'il doit descendre tout en volant vers l'avant en fonction de l'environnement, de l'éclairage, de l'altitude RTH définie et de l'altitude actuelle. Lorsque l'appareil arrive au-dessus du point de départ, l'altitude actuelle de l'appareil ne sera pas inférieure à l'altitude RTH définie. **Notez que l'appareil ne peut pas éviter les obstacles lorsque l'éclairage est insuffisant et que l'environnement est inadéquat pour les systèmes de vision. Assurez-vous de configurer une altitude RTH sûre et de faire attention à l'environnement pour garantir la sécurité du vol.**

Les plans RTH pour différents environnements, les méthodes de déclenchement RTH et les paramètres RTH sont les suivants :

Conditions d'éclairage et d'environnement	Convient aux systèmes optiques	Ne convient pas aux systèmes optiques
		L'appareil peut contourner les obstacles et les zones GEO
L'utilisateur déclenche activement le RTH	L'appareil exécute le RTH en fonction du paramétrage RTH : • Optimal • Prédéfini	Prédéfini
Batterie faible de l'appareil		
Perte du signal de la radiocommande		RTH itinéraire original, Le RTH prééglé sera exécuté lorsque le signal sera rétabli.



- Pendant le RTH avancé, l'appareil ajuste automatiquement la vitesse de vol pour s'adapter aux facteurs environnementaux tels que la vitesse du vent et les obstacles.
- L'appareil ne peut pas éviter les objets de petites tailles ou fins tels que les branches d'arbres ou les lignes électriques. Faites voler l'appareil vers une zone ouverte avant d'utiliser le RTH.
- Définissez la fonction RTH avancé sur Prédéfini s'il existe des lignes à haute tension ou des tours que l'appareil ne peut pas contourner sur la trajectoire RTH et assurez-vous que l'altitude RTH est paramétrée plus haut que tous les obstacles.
- L'appareil freine et retourne au point de départ selon les derniers paramètres si les paramètres RTH sont modifiés pendant le RTH.
- Si l'altitude max. est ajustée en dessous de l'altitude actuelle pendant le RTH, l'appareil descendra d'abord à l'altitude max. et poursuivra sa procédure de retour au point de départ.
- L'altitude RTH ne peut pas être modifiée pendant le RTH.
- En cas de différence importante entre l'altitude actuelle et l'altitude RTH, la quantité d'énergie de la batterie utilisée ne peut pas être calculée avec précision en raison de variations de la vitesse du vent entre différentes altitudes. Prêtez une attention particulière au niveau de charge de la batterie et aux messages d'avertissement dans l'application DJI Fly.

- Pendant le RTH avancé, l'appareil entre en mode RTH préréglé si les conditions d'éclairage et l'environnement ne conviennent pas aux systèmes optiques. Dans ce cas, l'appareil ne peut pas contourner les obstacles. Une altitude RTH appropriée doit être définie avant de débiter la procédure RTH.
 - Lorsque le signal de la radiocommande est normal pendant le RTH avancé, le joystick d'inclinaison verticale peut être utilisé pour contrôler la vitesse de vol, mais l'orientation et l'altitude ne peuvent pas être contrôlées et l'appareil ne peut pas voler à gauche ou à droite. Le fait de pousser constamment le joystick d'inclinaison verticale pour accélérer augmentera la consommation d'énergie et la vitesse de déchargement de la batterie. L'appareil ne peut pas contourner les obstacles si la vitesse de vol dépasse la vitesse de détection effective. L'appareil freine et reste en vol stationnaire et quitte le RTH si le joystick d'inclinaison verticale est tiré à fond vers le bas. L'appareil peut être contrôlé une fois le joystick d'inclinaison verticale relâché.
 - Si l'appareil atteint l'altitude limitée de la position actuelle de l'appareil ou du point de départ pendant qu'il monte au cours d'une RTH préréglée, l'appareil cesse de monter et revient au point de départ à l'altitude actuelle. Faites attention à la sécurité en vol au cours de la procédure RTH.
 - Si le point de départ se trouve dans les zones à altitude limitée alors que l'appareil est à l'extérieur, le RTH avancé fera voler l'appareil en dessous de l'altitude limitée, qui peut être inférieure à l'altitude RTH définie. Pilotez avec précaution.
 - L'appareil contournera les zones GEO qui se trouvent sur son itinéraire lorsqu'il vole vers l'avant pendant le RTH avancé. Pilotez avec précaution.
 - L'appareil quittera le RTH si l'environnement est trop complexe pour effectuer la procédure RTH et ce même si les systèmes optiques fonctionnent correctement.
-

Protection à l'atterrissage

La protection à l'atterrissage s'activera pendant le RTH.

Lorsque l'appareil commence à atterrir, la protection à l'atterrissage est activée.

1. Lorsque la fonction de protection à l'atterrissage est activée, l'appareil détectera automatiquement un terrain approprié et atterrira en précision.
2. Si le terrain n'est pas propice à l'atterrissage, l'appareil maintient un vol stationnaire et attend la confirmation du pilote.
3. Si la Protection à l'atterrissage ne fonctionne pas, l'application DJI Fly vous invite à atterrir lorsque l'appareil descend à moins de 0,5 m du sol. Appuyez sur confirmer ou poussez le joystick d'accélération à fond et maintenez-le enfoncé pendant une seconde et l'appareil atterrira.

Atterrissage de précision

L'appareil scanne le terrain en dessous automatiquement et analyse ses caractéristiques pendant le RTH. L'appareil atterrit quand le terrain correspond au terrain du point de départ. Une invite apparaît dans l'application DJI Fly si le terrain ne correspond pas.



- La protection à l'atterrissage est activée pendant l'atterrissage de précision.
 - Les performances de l'atterrissage de précision dépendent des conditions suivantes :
 - a. Le point de départ doit être enregistré pendant le décollage et ne doit pas être modifié pendant le vol. Dans le cas contraire, l'appareil n'aura pas de données sur les caractéristiques du terrain du point de départ.
 - b. Pendant le décollage, l'appareil doit monter jusqu'à au moins 7 m avant de se déplacer sur le plan horizontal.
 - c. Les caractéristiques du terrain du point de départ doivent rester globalement similaires.
 - d. Les caractéristiques du terrain du point de départ doivent être suffisamment distinctives. Les terrains tels que les zones enneigées se révèlent inappropriés.
 - e. L'éclairage ne doit pas être trop lumineux ou trop sombre.
 - Les actions suivantes sont possibles pendant l'atterrissage de précision :
 - a. Abaissez le joystick d'accélération pour accélérer l'atterrissage.
 - b. Le fait d'actionner tout autre joystick que le joystick d'accélération aura pour effet de mettre fin à l'atterrissage de précision. L'appareil descend à la verticale lorsque vous relâchez les joysticks. La protection à l'atterrissage restera active.
-

Systèmes optiques et système de détection infrarouge 3D

DJI Mini 4 Pro est équipé d'un système optique omnidirectionnel (vers l'avant, vers l'arrière, latéral et vers le haut), d'un système optique inférieur et d'un système de détection infrarouge 3D qui permettent le positionnement et l'évitement omnidirectionnel des obstacles.

Le système optique omnidirectionnel comporte quatre caméras situées à l'avant de l'appareil. Le système optique inférieur comporte deux caméras situées au bas de l'appareil. Les systèmes optiques détectent les obstacles par imagerie.

Le système de détection infrarouge 3D situé en bas se compose d'un émetteur et d'un récepteur infrarouge 3D. Le système de détection infrarouge 3D permet à l'appareil d'évaluer à quelle distance se trouvent les obstacles, d'évaluer sa distance par rapport au sol et de calculer sa position avec l'aide du système optique inférieur. Le système de détection infrarouge 3D répond aux normes de sécurité oculaire des lasers de classe 1.

Le feu auxiliaire situé au bas de l'appareil peut aider le système optique inférieur. Il s'allumera automatiquement par défaut en cas de faible luminosité, lorsque l'altitude en vol est inférieure à 5 m. Les utilisateurs peuvent également l'allumer ou l'éteindre manuellement dans l'application DJI Fly. Chaque fois que l'appareil est redémarré, le feu auxiliaire revient au réglage par défaut Auto.

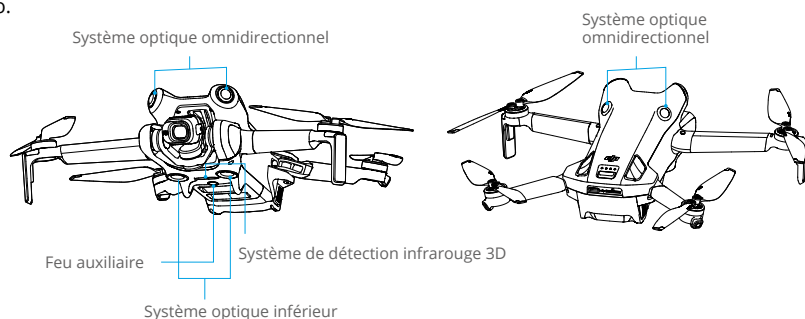

Portée de détection

Système optique avant	Plage de mesure de précision : 0,5 à 18 m ; FOV : 90° (horizontal), 72° (vertical)
Système optique arrière	Plage de mesure de précision : 0,5 à 15 m ; FOV : 90° (horizontal), 72° (vertical)
Système optique latéral	Plage de mesure de précision : 0,5 à 12 m ; FOV : 90° (horizontal), 72° (vertical)
Système optique supérieur^[1]	Plage de mesure de précision : 0,5 à 15 m ; FOV : 72° (avant et arrière), 90° (gauche et droite)
Système optique inférieur	Plage de mesure de précision : 0,3 à 12 m ; FOV : 106° (avant et arrière), 90° (gauche et droite) Portée du vol stationnaire : 0,5 à 30 m
Système de détection infrarouge 3D	Plage de mesure de précision : 0,1 à 8 m (> 10 % de réflectivité) ; FOV : 60° (avant et arrière), 60° (gauche et droite)

- [1] Le système optique omnidirectionnel peut détecter les obstacles dans la direction horizontale et au-dessus de l'appareil.

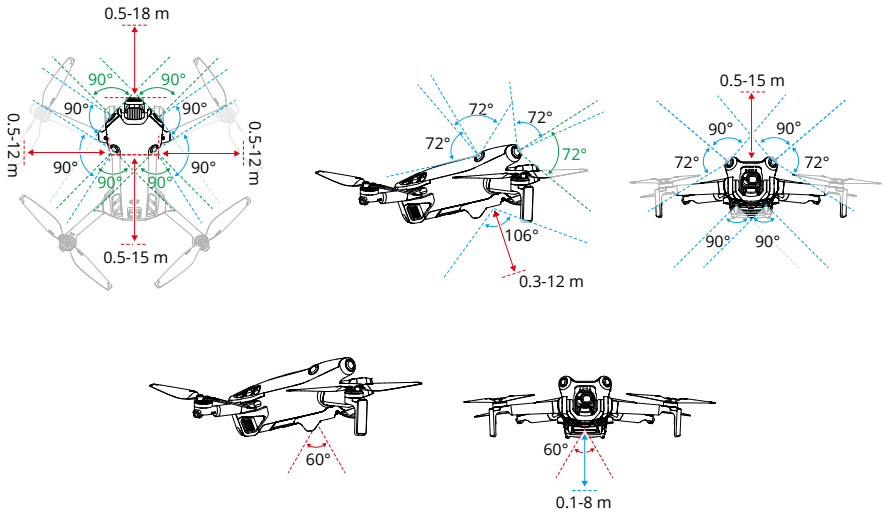

Utilisation des systèmes optiques

La fonction de positionnement du système optique inférieur est applicable lorsque les signaux GNSS sont indisponibles ou faibles. Il est automatiquement activé en mode Normal ou Ciné.

Le système optique omnidirectionnel s'active automatiquement si l'appareil est en mode Normal ou Ciné et que la fonction d'évitement d'obstacles est réglée sur Contournement ou Freinage dans l'application DJI Fly. Le système optique omnidirectionnel fonctionne de façon optimale lorsque l'éclairage est adéquat et que les obstacles sont clairement marqués et ont une texture nette. En raison de l'inertie, les utilisateurs doivent veiller à faire freiner l'appareil à une distance raisonnable.

- ⚠ • Faites attention à votre environnement de vol. Le système optique et le système de détection infrarouge 3D fonctionnent uniquement dans certaines circonstances et ne peuvent pas se substituer au contrôle ni au jugement humain. Pendant un vol, faites toujours attention à vos alentours et aux avertissements affichés dans l'application DJI Fly, pilotez de manière responsable et gardez en permanence le contrôle de l'appareil.
- En cas d'absence de signal GNSS, le système optique inférieur fonctionne de façon optimale lorsque l'appareil est entre 0,5 et 30 m d'altitude. Il convient d'être particulièrement prudent si l'altitude de l'appareil est supérieure à 30 m, car les performances de positionnement optique peuvent être affectées.
- Dans les environnements à faible luminosité, les systèmes optiques peuvent ne pas atteindre des performances de positionnement optimales, même si le feu auxiliaire est allumé. Pilotez avec précaution si le signal GNSS est faible dans de tels environnements.

- Il se peut que le système optique inférieur ne fonctionne pas correctement lorsque l'appareil vole à proximité d'un plan d'eau. Il est donc possible que l'appareil ne puisse pas éviter activement une étendue d'eau au moment d'atterrir. Il est recommandé de garder le contrôle de l'appareil en toute circonstance, de prendre des décisions éclairées en tenant compte de l'environnement immédiat et d'éviter de trop se fier au système optique inférieur.
- Les systèmes optiques ne peuvent pas identifier avec précision les grandes structures composées de cadres et de câbles, telles que les grues de chantier, les pylônes à haute tension, les lignes électriques haute tension, les ponts à haubans et les ponts suspendus.
- Les systèmes optiques ne peuvent pas fonctionner correctement à proximité de surfaces dénuées de variations de motifs nets ou lorsque la lumière est trop faible ou trop forte. Les systèmes optiques ne peuvent pas fonctionner correctement dans les situations suivantes :
 - a. Vol à proximité de surfaces monochromes (ex. : noir, blanc, rouge ou vert uni).
 - b. Vol à proximité de surfaces très réfléchissantes.
 - c. Vol à proximité d'étendues d'eau ou de surfaces transparentes.
 - d. Vol à proximité d'objets ou de surfaces mobiles.
 - e. Vol dans une zone où les conditions d'éclairage varient fréquemment ou de manière importante.
 - f. Vol à proximité de surfaces très sombres (< 10 lux) ou à luminosité intense (> 40 000 lux).
 - g. Vol à proximité de surfaces qui réfléchissent ou absorbent fortement les ondes infrarouges (ex. : des miroirs).
 - h. Vol à proximité de surfaces sans texture ni motif distincts.
 - i. Vol à proximité de surfaces présentant des textures ou motifs répétitifs (ex. : des carreaux avec le même design).
 - j. Vol à proximité d'obstacles avec de petites surfaces (par ex. des branches d'arbre et des lignes à haute tension).
- Veillez à ce que les capteurs soient toujours propres. NE PAS rayer ni altérer les capteurs. N'utilisez PAS l'appareil dans un environnement humide ou poussiéreux.
- Après avoir été stockées pendant une période prolongée, les caméras du système optique peuvent nécessiter un étalonnage. Une invite s'affiche dans l'application DJI Fly et l'étalonnage est effectué automatiquement.
- NE PAS effectuer de vol en cas de pluie, de brouillard ou de visibilité inférieure à 100 m.
- Vérifiez les points suivants avant chaque décollage :
 - a. Assurez-vous que le verre des systèmes optiques et que le système de détection infrarouge ne présentent aucun sticker ni aucune autre obstruction.
 - b. En cas de saleté, de poussière ou d'eau sur le verre du système de détection infrarouge et des systèmes optiques, nettoyez-la avec un chiffon doux. N'utilisez PAS de produit nettoyant contenant de l'alcool.
 - c. Contactez le service client DJI si les objectifs du système de détection infrarouge et des systèmes optiques sont endommagés.

- N'obstruez PAS le système de détection infrarouge et les systèmes optiques.
- L'appareil peut voler à toute heure du jour ou de la nuit. Cependant, les systèmes optiques deviennent indisponibles lorsque l'appareil vole de nuit. Pilotez avec précaution.

Systèmes d'assistance avancée au pilote

La fonction Systèmes d'assistance avancée au pilote (APAS) est disponible en modes Normal et Ciné. Lorsque la fonction APAS est activée, l'appareil continue de répondre aux commandes de l'utilisateur et planifie sa trajectoire en fonction des mouvements des joysticks et de l'environnement de vol. La fonction APAS permet d'éviter plus facilement les obstacles, d'obtenir des images plus fluides et d'offrir une meilleure expérience de vol.

Continuez à actionner les joysticks dans toutes les directions. L'appareil contournera les obstacles en passant par-dessus, par dessous ou par les côtés droit ou gauche. L'appareil peut également répondre aux mouvements des joysticks tout en contournant les obstacles.

Lorsque la fonction APAS est activée, il est possible d'arrêter l'appareil en appuyant sur le bouton de mise en pause du vol sur la radiocommande. L'appareil freine et maintient un vol stationnaire pendant trois secondes et attend les commandes de pilotage suivantes.

Pour activer la fonction APAS, lancez l'application DJI Fly, accédez à Paramètres > Sécurité et activez APAS en sélectionnant Contournement. Sélectionnez le mode Normal ou Nifty lorsque Contournement est activé. En mode Nifty, l'appareil vole plus rapidement, avec des mouvements plus fluides et plus près des obstacles, permettant ainsi de meilleures prises de vues tout en contournant les obstacles. Cependant, le risque de collision avec des obstacles augmentera. Pilotez avec précaution.

Le mode Nifty ne pourra pas fonctionner normalement dans les situations suivantes :

1. Lorsque l'orientation de l'appareil change brusquement en volant à proximité d'obstacles.
2. Lorsque l'appareil vole à vitesse élevée en passant entre des obstacles rapprochés, comme la cime des arbres ou des buissons.
3. Lorsque l'appareil vole à proximité d'obstacles trop petits pour être détectés.
4. Lorsque la protection d'hélices est installée sur l'appareil pendant le vol.

Protection à l'atterrissage

La Protection à l'atterrissage s'active si la fonction d'évitement d'obstacles est réglée sur Contournement ou Freinage et que l'utilisateur abaisse le joystick d'accélération pour faire atterrir l'appareil. Lorsque l'appareil commence à atterrir, la protection à l'atterrissage est activée.

1. Pendant la Protection à l'atterrissage, l'appareil détecte automatiquement si une zone est propice à l'atterrissage, puis fait atterrir l'appareil.
2. Si le sol est jugé non approprié pour l'atterrissage, l'appareil se met en vol stationnaire lorsque l'appareil descend jusqu'à 0,8 m du sol. Abaissez le joystick d'accélération pendant au moins cinq secondes et l'appareil atterrira sans l'évitement d'obstacles.



- ⚠ • Assurez-vous d'utiliser APAS lorsque les systèmes optiques sont disponibles. Assurez-vous qu'aucune personne, aucun animal, aucun objet de petite taille (ex. : des branches d'arbre) ou aucun objet transparent (ex. : du verre ou de l'eau) ne se trouve sur la trajectoire de vol désirée.
- Assurez-vous d'utiliser APAS lorsque les systèmes optiques inférieurs sont disponibles ou que le signal GNSS est fort. L'APAS peut ne pas fonctionner correctement lorsque l'appareil survole un plan d'eau ou une zone enneigée.
- Prêtez une attention particulière quand vous volez dans des environnements extrêmement sombres (< 300 lux) ou lumineux (> 10 000 lux).
- Prêtez attention à DJI Fly et veillez à ce que l'APAS fonctionne normalement.
- APAS peut ne pas fonctionner correctement lorsque l'appareil vole près de ses limites de vol ou dans les zones GEO.

Enregistreur de vols

Les données de vol des appareils, dont la télémétrie de vol, les informations d'état et d'autres paramètres, sont enregistrées automatiquement dans l'enregistreur de données interne de l'appareil. Les données peuvent être consultées à l'aide de DJI Assistant 2 (gamme drones de loisirs).

Hélices

Il existe deux types d'hélices conçues pour tourner dans des directions différentes. Des repères indiquent quelles hélices doivent être fixées sur les moteurs. Veillez à faire correspondre les hélices et les moteurs en suivant les instructions.

Hélices	Avec repères	Sans repères
Illustration		
Position de montage	Se fixe aux moteurs du bras avec repères	Se fixe aux moteurs du bras sans repère

Montage des hélices

Montez les hélices avec repères sur les moteurs avec repères et les hélices sans repère sur les moteurs sans repère. Utilisez le tournevis inclus dans l'emballage de l'appareil pour monter les hélices. Assurez-vous que les hélices sont bien fixées.

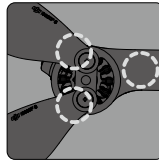
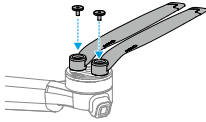

Sans repères

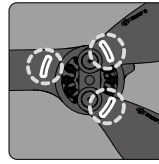

Avec repères

- ⚠ • Veillez à n'utiliser que le tournevis inclus dans l'emballage de l'appareil pour monter les hélices. L'utilisation d'autres tournevis peut endommager les vis.
- Veillez à ce que les vis restent verticales lorsque vous les serrez. Les vis ne doivent pas être inclinées par rapport à la surface de montage. Une fois l'installation terminée, vérifiez si les vis sont bien serrées et faites tourner les hélices pour vérifier toute résistance anormale.

Démontage des hélices

Utilisez le tournevis inclus dans l'emballage de l'appareil pour desserrer les vis et détacher les hélices des moteurs.

- ⚠ • Les pales des hélices sont tranchantes. Manipulez-les avec précaution.
- Le tournevis sert uniquement à monter les hélices. N'utilisez PAS le tournevis pour démonter l'appareil.
- Si une hélice est endommagée, retirez les deux hélices et les vis du moteur correspondant et jetez-les. Utilisez deux hélices du même emballage. NE les mélangez PAS avec des hélices provenant d'autres emballages.
- Utilisez uniquement des hélices DJI officielles. NE PAS combiner plusieurs types d'hélices.
- Les hélices sont des composants consommables. Achetez des hélices supplémentaires si nécessaire.
- Assurez-vous que les hélices et les moteurs sont bien sécurisés avant chaque vol. Vérifiez que les vis des hélices sont bien serrées toutes les 30 heures de vol (environ 60 vols).
- Veillez à ce que toutes les hélices soient en bon état avant chaque vol. N'utilisez PAS d'hélices usées, détériorées ou cassées.
- Afin d'éviter toute blessure, tenez-vous à distance des moteurs et hélices en rotation.
- Lors du transport ou du stockage, rangez correctement l'appareil pour éviter d'endommager les hélices. NE PAS pincer ni plier les hélices. Si les hélices sont endommagées, les performances de vol peuvent être affectées.
- Assurez-vous que les moteurs sont bien fixés et tournent normalement. Faites immédiatement atterrir l'appareil si un moteur est coincé et ne tourne pas librement.
- N'essayez PAS de modifier la structure des moteurs.
- ÉVITEZ tout contact avec les parties du corps ou les moteurs après le vol, car ils peuvent être brûlants.
- N'obstruez PAS les fentes d'aération sur les moteurs ou le corps de l'appareil.
- Assurez-vous que les ESC (régulateurs électroniques de vitesse) n'émettent aucun bruit anormal lors de la mise sous tension.

Batterie de vol intelligente

La batterie de vol intelligente DJI Mini 4 Pro (BWX140-2590-7.32) est une batterie de 7,32 V, 2 590 mAh. La batterie de vol intelligente Plus de DJI Mini 3 Pro (BWX162-3850-7.38) est une batterie de 7,38 V, 3 850 mAh. Les deux batteries ont la même structure et les mêmes dimensions, mais un poids et une capacité différents. Les deux batteries sont équipées d'une fonctionnalité de recharge et de décharge intelligente.

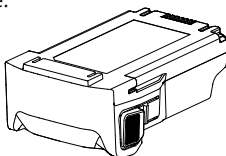

Fonctionnalités de la batterie

1. Charge équilibrée : pendant la recharge, la tension des cellules de la batterie est automatiquement équilibrée.
2. Fonction de déchargement automatique : afin d'empêcher tout gonflement, la batterie se décharge automatiquement jusqu'à un niveau de batterie de 96 % lorsqu'elle est inutilisée pendant trois jours, puis se décharge automatiquement jusqu'à un niveau de batterie de 60 % lorsqu'elle est inutilisée pendant neuf jours. Il est normal que la batterie dégage de la chaleur pendant le processus de décharge.
3. Protection contre la surcharge : arrêt automatique de la recharge une fois la batterie entièrement rechargée.
4. Détection de la température : pour éviter tout dommage, la batterie ne se recharge que si la température est comprise entre 5 et 40 °C. La recharge s'arrête automatiquement si la température des cellules de batterie dépasse 55 °C pendant la recharge.
5. Protection contre les surintensités : la charge de la batterie s'interrompt lorsqu'un courant excessif est détecté.
6. Protection contre la décharge excessive : la décharge s'arrête automatiquement pour éviter une décharge excessive lorsque la batterie n'est pas utilisée. La protection contre la décharge excessive n'est pas activée lorsque la batterie est en cours d'utilisation.
7. Protection court-circuit : l'alimentation est coupée automatiquement si un court-circuit est détecté.
8. Protection contre les dommages causés aux cellules de batterie : l'application affiche un message d'avertissement lorsqu'une cellule de batterie endommagée est détectée.
9. Mode Hibernation : si le niveau de batterie est inférieur à 10 % quand l'appareil est inactif, la batterie passe en mode Hibernation pour éviter une décharge excessive. Chargez la batterie pour la sortir du mode Hibernation.
10. Communication : les informations sur la tension, la capacité et le courant de la batterie sont transmises à l'appareil.
11. Instructions de maintenance : la batterie vérifie automatiquement les différences de tension entre les cellules de batterie et détermine si une maintenance est nécessaire. Si une maintenance est nécessaire, insérez la batterie dans l'appareil et mettez-le sous tension, l'appareil ne pourra pas décoller et une invite apparaîtra dans l'application DJI Fly, indiquant

qu'une maintenance doit être effectuée. Si l'invite de maintenance apparaît dans l'application DJI Fly, suivez les instructions pour charger complètement la batterie avant de la laisser au repos pendant 48 heures. Si la batterie ne fonctionne toujours pas après deux opérations de maintenance, contactez le Service client DJI.

- ⚠ • Reportez-vous aux Consignes de sécurité ainsi qu'aux stickers sur la batterie avant utilisation. Les utilisateurs assument l'entière responsabilité de leurs actions et de leur utilisation de l'appareil.

Utilisation de la batterie

Vérification du niveau de batterie

Appuyez une fois sur le bouton d'alimentation pour vérifier le niveau de batterie actuel.

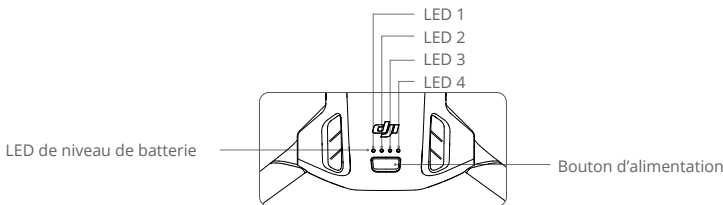

- ☰ Les voyants LED de niveau de batterie affichent le niveau de charge de la batterie pendant la recharge et la décharge. Les statuts des voyants LED sont définis ci-dessous :

● Le LED est allumé ● Le LED clignote ○ Le LED est éteint

LED 1	LED 2	LED 3	LED 4	Niveau de batterie
●	●	●	●	88 à 100 %
●	●	●	●	76 à 87 %
●	●	●	○	63 à 75 %
●	●	●	○	51 à 62 %
●	●	○	○	38 à 50 %
●	●	○	○	26 à 37 %
●	○	○	○	13 à 25 %
●	○	○	○	0 à 12 %

Allumer / Éteindre

Appuyez une fois sur le bouton d'alimentation, puis appuyez de nouveau dessus et maintenez-le enfoncé pendant deux secondes pour allumer ou éteindre l'appareil. Les LED de niveau de batterie affichent le niveau de batterie lorsque l'appareil est allumé. La batterie de vol intelligente est entièrement chargée une fois que tous les voyants LED indiquant le niveau de batterie s'allument constamment.

Si les LED 3 et 4 clignotent simultanément, cela indique un dysfonctionnement de la batterie. Retirez la batterie de l'appareil, insérez-la à nouveau et assurez-vous qu'elle est bien montée.

Avertissement de température faible

1. La capacité de la batterie est considérablement réduite lorsque l'appareil vole à basse température entre -10 et 5 °C. Assurez-vous que la batterie est suffisamment chargée avant chaque décollage. Il est recommandé de garder l'appareil allumé pendant un certain temps afin de réchauffer la batterie. Décollez après que l'application DJI Fly vous ait indiqué que la batterie est complètement réchauffée.
2. Les batteries ne peuvent pas être utilisées dans des environnements aux températures extrêmement faibles, inférieures à -10 °C (14 °F).
3. Pour garantir des performances optimales, maintenez la température de la batterie au-dessus de 20 °C.
4. La capacité réduite de la batterie dans des environnements à basse température réduit la résistance de l'appareil à la vitesse du vent. Pilotez avec précaution.
5. Faites preuve d'une grande prudence lorsque l'appareil vole à haute altitude et à basse température.

Recharge de la batterie

Vérifiez que la batterie soit suffisamment chargée avant chaque utilisation. Il est recommandé d'utiliser les dispositifs de recharge fournis par DJI, tels que la station de recharge bidirectionnelle DJI Mini 3 Pro, le chargeur USB-C 30 W DJI ou d'autres chargeurs USB Power Delivery. La station de recharge bidirectionnelle DJI Mini 3 Pro et le chargeur USB-C 30 W DJI sont tous deux des accessoires optionnels. Rendez-vous sur la Boutique en ligne DJI officielle pour en savoir plus.

-
-  • Lorsque vous rechargez la batterie installée sur l'appareil ou insérée dans la station de recharge bidirectionnelle DJI Mini 3 Pro, la puissance de recharge maximum prise en charge est de 30 W.
-

Utilisation d'un chargeur

1. Assurez-vous que la batterie a été correctement installée sur l'appareil.
2. Branchez un chargeur sur une alimentation en courant alternatif (100 à 240 V, 50/60 Hz ; utilisez un chargeur de batteries/adaptateur secteur si nécessaire).
3. Connectez le chargeur au port de recharge de l'appareil à l'aide d'un câble USB-C.
4. Les voyants LED de niveau de batterie affichent le niveau de batterie pendant la recharge.
5. La batterie de vol intelligente est entièrement rechargée une fois que tous les voyants LED de niveau de batterie sont éteints. Déconnectez le chargeur lorsque la batterie est entièrement rechargée.

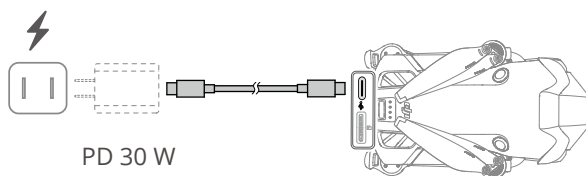

- ⚠ • La batterie ne peut pas être rechargée si l'appareil est sous tension.
 - La tension de recharge maximale pour le port de recharge de l'appareil est de 12 V.
 - NE rechargez PAS une batterie de vol intelligente immédiatement après le vol, sous peine de chauffage important. Laissez la batterie refroidir à température de fonctionnement avant de la recharger à nouveau.
 - Le chargeur cesse de recharger la batterie si la température des cellules de batterie n'est pas comprise dans la plage de fonctionnement allant de 5 à 40 °C (41 à 104 °F). La température en recharge idéale est de 22 à 28 °C (71,6 à 82,4 °F).
 - Rechargez complètement la batterie au moins une fois tous les trois mois afin de la maintenir en bon état.
-
- 💡 • Lorsque vous utilisez le chargeur USB-C 30 W DJI, le temps de recharge de la batterie de vol intelligente Mini 4 Pro est d'environ 1 heure et 10 minutes, tandis que celui de la batterie de vol intelligente Plus Mini 3 Pro est d'environ 1 heure et 41 minutes.
 - Pour des raisons de sécurité, maintenez les batteries à un faible niveau de puissance pendant le transport. Il est recommandé de décharger les batteries jusqu'à 30 % ou moins avant le transport.

Le tableau ci-dessous montre le niveau de batterie pendant la recharge.

LED 1	LED 2	LED 3	LED 4	Niveau de batterie
				0 à 50 %
				51 à 75 %
				76 à 99 %
				100 %

- 💡 • La fréquence de clignotement des LED de niveau de batterie varie en fonction du chargeur USB utilisé. Si la vitesse de recharge est rapide, les LED de niveau de batterie clignotent rapidement.
- Si la batterie n'est pas insérée correctement dans l'appareil, les LED 3 et 4 clignotent simultanément. Insérez à nouveau la batterie et assurez-vous qu'elle est solidement montée.
- Les quatre voyants LED clignotant simultanément indiquent que la batterie est endommagée.

Utilisation de la station de recharge

Lorsqu'elle est utilisée avec un chargeur USB, la station de recharge bidirectionnelle DJI Mini 3 Pro peut charger jusqu'à trois Batteries de vol intelligentes ou Batteries de vol intelligentes Plus en séquence, du niveau de charge élevé au niveau de charge faible. Lorsqu'elle est utilisée avec le chargeur USB-C 30 W DJI, la station de recharge peut charger complètement une batterie de vol intelligente en environ 58 minutes et une batterie de vol intelligente Plus en environ 1 heure et 18 minutes.

Lorsque la station de recharge est branchée sur une prise courant AC par l'intermédiaire d'un chargeur USB, les utilisateurs peuvent connecter les Batteries de vol intelligentes et un appareil externe (tel qu'une radiocommande ou un téléphone intelligent) à la station pour les recharger. Par défaut, les batteries seront chargées avant le dispositif externe. Lorsque la station de recharge n'est pas branchée sur la prise courant AC, insérez les Batteries de vol intelligentes dans la station et connectez un appareil externe au port USB pour recharger l'appareil, en utilisant les Batteries de vol intelligentes comme batteries d'alimentation. Reportez-vous au guide d'utilisateur de la station de recharge bidirectionnelle Dji Mini 3 Pro pour plus de détails.

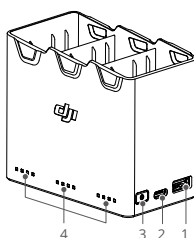

1. Port USB
2. Port d'alimentation (USB-C)
3. Bouton fonction
4. Voyants LED d'état

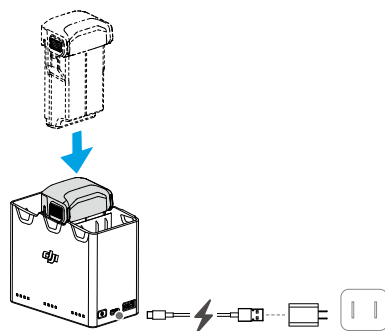

Comment recharger

1. Insérez les batteries dans la station de recharge jusqu'à ce qu'un dé clic se produise.
2. Connectez la station de recharge à une prise courant (100-240 V, 50/60 Hz) à l'aide d'un câble USB-C et d'un chargeur USB-C DJI de 30 W ou d'autres chargeurs USB Power Delivery.
3. La batterie ayant le niveau de puissance le plus élevé sera rechargée en premier. Les batteries restantes seront rechargées en séquence selon les niveaux de puissance, d'élevé à faible. Les voyants LED d'état correspondants affichent l'état de charge (voir le tableau ci-dessous). Une fois la batterie entièrement rechargée, les LED correspondantes passent au vert fixe.

Description des indicateurs LED d'état

Statut de recharge

Clignotement	Descriptions
Les LED d'état d'une série clignotent successivement (rapidement)	La batterie du port de batterie correspondant est en cours de recharge à l'aide d'un chargeur USB PD.

Les LED d'état d'une série clignotent successivement (lentement)	La batterie du port de batterie correspondant est en cours de chargement à l'aide d'un chargeur standard.
Les voyants LED d'état d'une série sont fixes	La batterie du port de batterie correspondant est complètement chargée.
Tous les voyants LED d'état clignotent en séquence	Aucune batterie n'est insérée.

Niveau de batterie

Chaque port de batterie de la station de recharge est associé à sa série de voyants LED d'état correspondante, de LED1 à LED4 (de gauche à droite). Vérifiez le niveau de batterie en appuyant une fois sur le bouton fonction. Les statuts des LED de niveau de batterie sont les mêmes que ceux de l'appareil. Pour plus de détails, reportez-vous aux statuts et descriptions des LED de niveau de batterie de l'appareil.









Statut anormal

















Le statut de LED pour anomalie de batterie est le même que celui de l'appareil. Reportez-vous à la section Mécanismes de protection de la batterie pour plus de détails.

-  • Il est recommandé d'utiliser un chargeur USB-C 30 W DJI ou d'autres chargeurs USB Power Delivery pour alimenter la station de recharge.
- La température ambiante affecte la vitesse de recharge. La recharge est plus rapide dans un environnement bien ventilé à 25 °C (77° F).
 - La station de recharge est uniquement compatible avec la batterie de vol intelligente BWX140-2590-7.32, BWX162-2453-7.38 et la batterie de vol intelligente Plus BWX162-3850-7.38. N'utilisez PAS la station de recharge avec d'autres modèles de batterie.
 - Placez la station de recharge sur une surface plane et stable pour l'utiliser. Assurez-vous que l'appareil est correctement isolé pour éviter les risques d'incendie.
 - NE touchez PAS les bornes métalliques des ports de batterie.
 - Nettoyez ces dernières à l'aide d'un chiffon sec et propre en présence de dépôts visibles.

Mécanismes de protection de la batterie

Les LED de niveau de batterie peuvent afficher des notifications de protection de la batterie qui sont déclenchées par des conditions de recharge anormales.

Mécanismes de protection de la batterie					
LED 1	LED 2	LED 3	LED 4	Clignotement	État
				La LED 2 clignote deux fois par seconde	Surintensité détectée
				La LED 2 clignote trois fois par seconde	Court-circuit détecté

				La LED 3 clignote deux fois par seconde	Surcharge détectée
				La LED 3 clignote trois fois par seconde	Tension excessive détectée au niveau du chargeur
				La LED 4 clignote deux fois par seconde	Température en recharge trop basse
				La LED 4 clignote trois fois par seconde	Température en recharge trop élevée

Si l'un des mécanismes de protection de la batterie s'active, il est nécessaire de débrancher le chargeur, puis de le rebrancher afin de reprendre la recharge. Si la température en recharge est anormale, attendez que celle-ci revienne à la normale. La batterie reprend alors automatiquement sa recharge sans qu'il soit nécessaire de débrancher puis de rebrancher le chargeur.

Insertion/retrait de la batterie

Insérez la batterie de vol intelligente dans le compartiment de batterie de l'appareil prévu à cet effet. Assurez-vous que la batterie est complètement insérée et qu'elle émet un clic, ce qui indique que les glissières de batterie sont bien fixées.

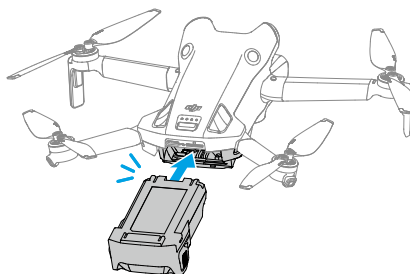

Appuyez sur la partie texturée des glissières sur les côtés de la batterie pour la retirer du compartiment.

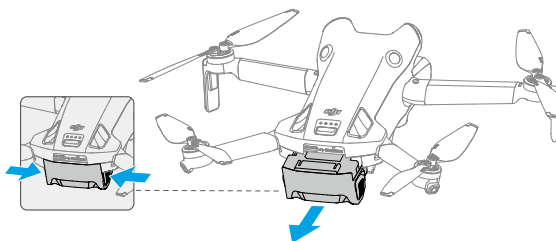

- ⚠ • N'insérez PAS ou NE retirez PAS la batterie lorsque l'appareil est sous tension.
- Assurez-vous que la batterie est insérée en émettant un clic. NE faites PAS démarrer l'appareil lorsque la batterie n'est pas solidement fixée, car cela peut entraîner un mauvais contact entre la batterie et l'appareil et occasionner des risques. Assurez-vous que la batterie est correctement montée.

Nacelle et caméra

Profil de nacelle

La nacelle à 3 axes offre une fonction de stabilisation de la caméra, vous permettant de capturer des images et des vidéos claires et stables à une vitesse de vol élevée. La nacelle a une plage d'inclinaison de contrôle de -90° à $+60^\circ$ et deux angles de roulis de contrôle de -90° (portrait) et 0° (paysage).

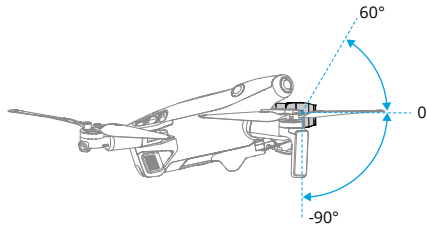

Utilisez la molette de nacelle sur la radiocommande pour contrôler l'inclinaison de la nacelle. Sinon, vous pouvez accéder à la vue caméra dans l'application DJI Fly. Appuyez sur l'écran et maintenez-le enfoncé jusqu'à ce que la barre de réglage de la nacelle apparaisse. Faites glisser la barre vers le haut et le bas pour contrôler l'inclinaison verticale de la nacelle.

Appuyez sur le commutateur de mode Paysage/Portrait dans l'application DJI Fly pour basculer entre les deux angles de roulis de la nacelle. L'axe de roulis tourne à -90° lorsque le mode Portrait est activé et revient à 0° en mode Paysage.

Modes de fonctionnement de la nacelle

Deux modes de fonctionnement de la nacelle sont disponibles. Vous pouvez basculer entre les modes de fonctionnement dans Paramètres > Contrôle dans l'application DJI Fly.

Mode Suivre : l'angle d'inclinaison de la nacelle reste stable par rapport au plan horizontal. Les utilisateurs peuvent ajuster l'inclinaison de la nacelle. Ce mode est adapté à la prise de vue d'images fixes.

Mode FPV : lorsque l'appareil vole vers l'avant, la nacelle se synchronise avec les mouvements de l'appareil pour offrir une expérience de vol en immersion.

- ⚠ • Assurez-vous qu'aucun sticker ni aucun objet n'est présent sur la nacelle avant le décollage. NE cognez ou ne frappez pas sur la nacelle après la mise sous tension de l'appareil. Pour protéger la nacelle pendant le décollage, faites toujours décoller l'appareil depuis un sol plat et dégagé.

- Après avoir installé l'objectif grand angle, déployez les bras avant de mettre l'appareil sous tension. Assurez-vous que la nacelle est à niveau et qu'elle pointe vers l'avant avant le décollage afin que l'appareil puisse détecter correctement le statut d'installation de l'objectif grand-angle. La nacelle sera à l'horizontale lorsque l'appareil est mis sous tension. Si la nacelle tourne, recentrez-la à l'aide de la radiocommande ou de l'application DJI Fly, comme suit :
 - a. Appuyez sur Recentrer la nacelle sur la page Paramètres > Contrôle de l'application DJI Fly.
 - b. Appuyez sur le bouton Fn de la radiocommande DJI RC-N2 ou sur le bouton C1 personnalisable de la radiocommande DJI RC 2. La fonction par défaut est de recentrer la nacelle ou de pointer la nacelle vers le bas. Cette fonction peut être personnalisée.
 - Les fonctions Pano et Astéroïde ne seront pas disponibles après l'installation de l'objectif grand-angle.
 - Les pièces de précision de la nacelle peuvent être endommagées en cas de collision ou d'impact, ce qui peut entraîner son dysfonctionnement.
 - Évitez toute infiltration de poussière ou de sable dans la nacelle, particulièrement dans ses moteurs.
 - Un moteur de nacelle peut entrer en mode de protection si la nacelle est obstruée par d'autres objets lorsque l'appareil se trouve sur un sol irrégulier ou sur de l'herbe, ou si la nacelle subit une force externe excessive, par exemple lors d'une collision.
 - N'appliquez PAS de force physique externe sur la nacelle lorsque l'appareil est sous tension.
 - N'ajoutez PAS de charge utile supplémentaire à la nacelle autre qu'un accessoire officiel. Cela risquerait d'entraîner des dysfonctionnements de la nacelle, et même d'endommager le moteur de manière permanente.
 - Retirez la protection de nacelle avant de mettre l'appareil sous tension. Remplacez la protection de nacelle sur l'appareil en cas de non-utilisation.
 - Voler dans un brouillard épais ou dans des nuages pourrait rendre la nacelle humide, provoquant une panne temporaire. La nacelle retrouve un fonctionnement tout à fait normal une fois qu'elle est sèche.
-

Profil de la caméra

La DJI Mini 4 Pro utilise un capteur CMOS de 1/1,3 pouce avec 48 MP pixels effectifs. La distance focale équivalente est d'environ 24 mm. La caméra a une ouverture de f/1,7 et peut filmer à une distance allant de 1 m à l'infini.

La caméra DJI Mini 4 Pro peut prendre des photos de 48 MP et prend en charge des modes de prise de vue tels que Unique, Rafale, AEB, Photo à intervalle et Panorama. Elle prend également en charge l'enregistrement vidéo H.264/H.265, le zoom numérique et l'enregistrement au ralenti. Les vidéos 4K 60 fps HDR et 4K 100 fps sont également prises en charge.

-
- ⚠ • N'exposez PAS l'objectif de caméra dans un environnement avec des faisceaux laser, comme un spectacle laser, ni dirigez la caméra vers des sources de lumière intenses pendant une période prolongée, comme le soleil par temps clair, afin d'éviter d'endommager le capteur.
 - Assurez-vous que la température et l'humidité ambiante conviennent à la caméra lors de son utilisation et de son stockage.
 - Utilisez un nettoyant pour objectif pour nettoyer l'objectif afin d'éviter tout endommagement, ou une qualité d'image médiocre.
 - N'obstruez PAS les fentes d'aération de la caméra. La chaleur dégagée peut vous blesser et endommager l'appareil.
 - Les caméras pourraient présenter des défauts de mise au point dans ces situations :
 - a. Prise de vue d'objets sombres éloignés.
 - b. Prise de vue d'objets présentant des motifs et des textures identiques répétitifs ou d'objets sans motifs ni textures clairs.
 - c. Prise de vue d'objets lumineux ou réfléchissants (tels que les réverbères et le verre).
 - d. Prise de vue d'objets clignotants.
 - e. Prise de vue d'objets en mouvement rapide.
 - f. En cas de mouvement rapide de l'appareil/la nacelle.
 - g. Prise de vue d'objets à différentes distances dans la plage de mise au point.
 - DJI Mini 4 Pro utilise par défaut le mode SmartPhoto en prise de vue unique, qui intègre des fonctionnalités telles que la reconnaissance de scènes ou le HDR pour des résultats optimaux. SmartPhoto doit prendre plusieurs photos en continu pour la synthèse d'image. Lorsque l'appareil est en mouvement ou utilise une définition de 48 MP, SmartPhoto n'est pas pris en charge et les performances de la photo seront différentes.
-

Stocker et exporter des photos et vidéos

Stockage des photos et des vidéos

Dji Mini 4 Pro prend en charge une carte microSD pour stocker vos photos et vidéos. L'enregistrement de données vidéo haute définition requiert des vitesses de lecture/écriture élevées qui exigent l'utilisation d'une carte microSD UHS-I de classe 3 ou supérieure. Reportez-vous aux Caractéristiques techniques pour plus d'informations sur les cartes microSD recommandées.

Les photos et les vidéos peuvent également être enregistrées dans le stockage interne de l'appareil lorsqu'aucune carte microSD n'est disponible. L'utilisation d'une carte microSD est recommandée pour le stockage de données volumineuses.

Exporter des photos et des vidéos

- Utilisez QuickTransfer pour exporter des enregistrements et les télécharger sur un appareil mobile.
- Connectez l'appareil à un ordinateur à l'aide d'un câble de données, puis exportez les enregistrements dans le stockage interne de l'appareil ou dans la carte microSD installée dans l'appareil. Il n'est pas nécessaire d'allumer l'appareil pendant l'exportation.
- Retirez la carte microSD de l'appareil et insérez-la dans le lecteur de carte, puis exportez les enregistrements dans la carte microSD à l'aide du lecteur de carte.



- NE retirez PAS la carte microSD de l'appareil lorsque vous prenez des photos ou des vidéos. Cela pourrait endommager la carte microSD.
 - Vérifiez les paramètres de la caméra avant son utilisation pour vous assurer qu'ils sont configurés correctement.
 - Avant de faire des photos ou des vidéos importantes, effectuez quelques prises de vue pour vérifier que la caméra fonctionne correctement.
 - Assurez-vous d'éteindre l'appareil correctement. Sinon, les paramètres de la caméra ne seront pas enregistrés et toutes les vidéos stockées pourraient être affectées. DJI décline toute responsabilité pour toute perte causée par une image ou une vidéo enregistrée d'une manière qui n'est pas lisible par une machine.
-

QuickTransfer

L'appareil peut se connecter directement à des appareils mobiles via Wi-Fi pour permettre aux utilisateurs de télécharger des photos et des vidéos de l'appareil vers l'appareil mobile via l'application DJI Fly sans utiliser la radiocommande. Les utilisateurs peuvent profiter de téléchargements plus rapides et plus pratiques avec un taux de transmission allant jusqu'à 30 Mb/s.

Utilisation

Méthode n° 1 : l'appareil mobile n'est pas connecté à la radiocommande.

1. Mettez l'appareil sous tension et attendez que les tests d'autodiagnostic de l'appareil se terminent.
2. Assurez-vous que le Bluetooth et le Wi-Fi sont activés sur votre appareil mobile. Lancez l'application DJI Fly et une invite s'affichera automatiquement pour connecter l'appareil.
3. Appuyez sur Connexion. Une fois l'appareil connecté, les fichiers stockés sur l'appareil peuvent être consultés et téléchargés à haute vitesse. Lorsque vous connectez l'appareil mobile à l'appareil pour la première fois, appuyez sur le bouton d'alimentation et maintenez-le enfoncé pendant deux secondes pour confirmer.

Méthode n° 2 : l'appareil mobile est connecté à la radiocommande.

1. Assurez-vous que l'appareil est connecté à l'appareil mobile via la radiocommande et que les moteurs sont éteints.
2. Activez le Bluetooth et le Wi-Fi sur votre appareil mobile.
3. Lancez l'application DJI Fly, entrez en mode lecture et appuyez sur  dans le coin supérieur droit pour accéder aux fichiers stockés sur l'appareil DJI et les télécharger à haute vitesse.



• DJI RC 2 ne prend pas en charge QuickTransfer.

• Le taux de téléchargement max. peut uniquement être obtenu dans les pays et régions dont les lois et réglementations en vigueur autorisent l'utilisation de la fréquence 5,8 GHz lors de l'utilisation d'appareils qui prennent en charge la bande de fréquence 5,8 GHz et la connexion Wi-Fi dans un environnement sans interférence ni entrave. Si l'utilisation de la fréquence 5,8 GHz n'est pas autorisée par les réglementations locales (comme au Japon), ou l'appareil mobile utilisé ne prend pas en charge la bande de fréquence 5,8 GHz, ou l'environnement présente de fortes interférences, QuickTransfer utilisera la bande de fréquence 2,4 GHz et son taux de téléchargement maximal sera réduit à 6 Mo/s.

• Assurez-vous que le Bluetooth, le Wi-Fi et le service de localisation sont activés sur l'appareil mobile avant d'utiliser QuickTransfer.

• Lorsque vous utilisez QuickTransfer, il n'est pas nécessaire de saisir le mot de passe du Wi-Fi sur la page des paramètres de l'appareil mobile afin de vous connecter. Lancez l'application DJI Fly et une invite s'affichera automatiquement pour connecter l'appareil.

• Utilisez la fonction QuickTransfer dans un environnement non obstrué, sans interférences, en vous tenant éloigné de potentielles sources d'interférences comme des routeurs sans fil, des haut-parleurs Bluetooth ou des écouteurs Bluetooth.

Radiocommande

Cette section décrit les fonctionnalités de la radiocommande et contient des instructions relatives au contrôle de l'appareil et de la caméra.

Radiocommande

DJI RC 2

Lorsqu'elle est utilisée avec DJI Mini 4 Pro, la radiocommande DJI RC 2 est dotée de la transmission vidéo O4 qui fonctionne sur les bandes de fréquences 2,4 GHz, 5,8 GHz et 5,1 GHz. Elle est capable de sélectionner automatiquement le meilleur canal de transmission et peut transmettre une vue en direct HD 1 080p à 60 fps de l'appareil à la radiocommande à une distance allant jusqu'à 20 km (12,4 miles) (conforme aux normes FCC et mesurée dans une zone parfaitement dégagée sans interférence). La radiocommande DJI RC 2 est également équipée d'un écran tactile de 5,5 pouces (définition de 1 920 x 1 080 pixels) et d'un large éventail de commandes et de boutons personnalisables, permettant aux utilisateurs de contrôler facilement l'appareil et de modifier à distance les paramètres de l'appareil. DJI RC 2 est dotée de nombreuses autres fonctions telles que le GNSS intégré (GPS + Galileo + BeiDou), le Bluetooth et la connexion Wi-Fi.

La radiocommande inclut des joysticks détachables, un haut-parleur intégré et un stockage interne de 32 Go. Elle peut également accueillir une carte microSD pour augmenter la capacité de stockage de l'appareil.

La batterie 6 200 mAh 22,32 Wh offre à la radiocommande une durée de fonctionnement maximale de trois heures.



- La bande de fréquences de 5,1 GHz peut être utilisée uniquement dans les pays et régions où cela est autorisé par les lois et réglementations locales.

Fonctionnement

Allumer / Éteindre

Appuyez une fois sur le bouton d'alimentation pour vérifier le niveau de batterie actuel.

Appuyez une fois, puis appuyez et maintenez le bouton enfoncé pendant deux secondes pour allumer ou éteindre la radiocommande.

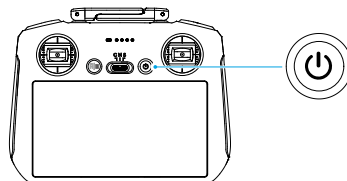

Recharge de la batterie

Connectez un chargeur au port USB-C de la radiocommande. La recharge complète de la radiocommande prend environ 1 heure et 30 minutes (avec un chargeur USB 9 V/3 A).

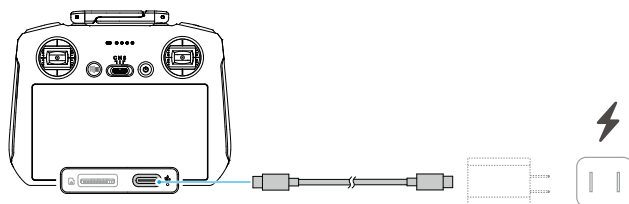

Contrôle de la nacelle et de la caméra

1. Bouton de mise au point/d'obturateur : enfoncez le bouton de moitié pour effectuer une mise au point automatique et enfoncez-le complètement pour prendre une photo.
2. Bouton d'enregistrement : appuyez une fois pour démarrer ou arrêter l'enregistrement.
3. Molette de contrôle de la caméra : permet de régler le zoom par défaut. La fonction molette peut être configurée pour régler la distance focale, l'EV, l'ouverture, la vitesse d'obturation et l'ISO.
4. Molette de nacelle : permet de contrôler l'inclinaison verticale de la nacelle.

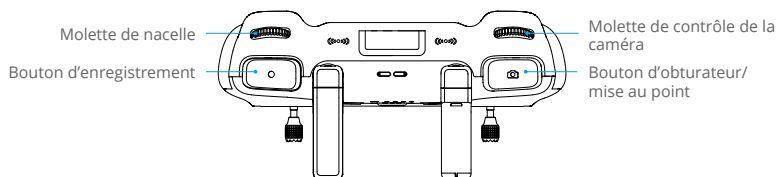

Contrôle de l'appareil

Trois modes préprogrammés (Mode 1, Mode 2 et Mode 3) sont disponibles. Vous pouvez créer des modes personnalisés dans l'application DJI Fly.

Mode 1

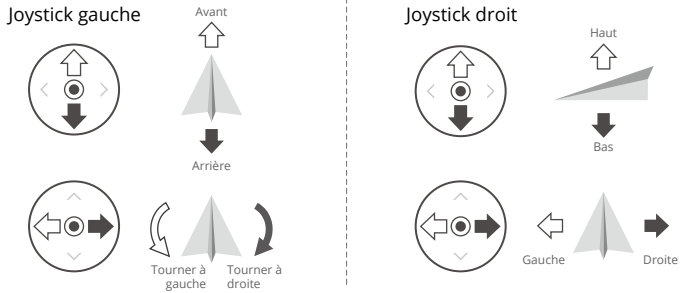

Mode 2

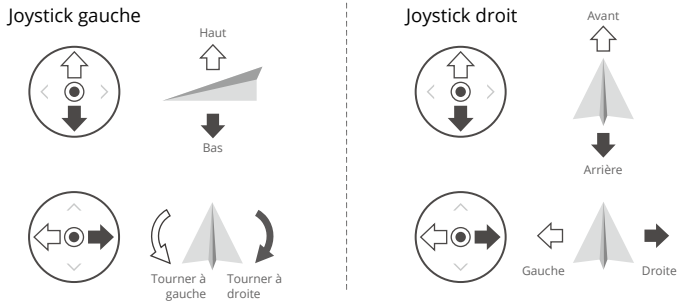



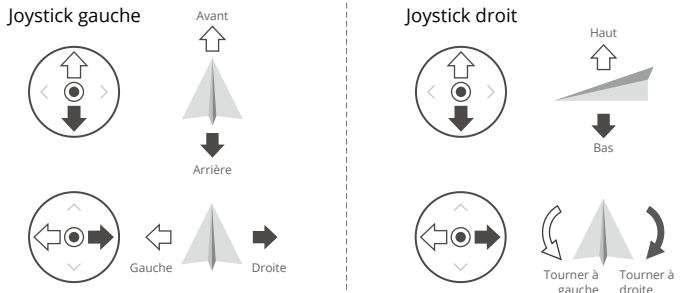



Mode 3

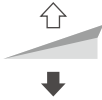

Le mode de contrôle par défaut de la radiocommande est le Mode 2. Dans ce guide, le Mode 2 est utilisé comme exemple pour illustrer l'utilisation des joysticks.



- Point neutre/centre des joysticks : les joysticks sont au centre.
- Déplacement du joystick : le joystick est poussé hors de la position centrale.

Radiocommande (Mode 2)	Appareil	Remarques
		<p>Joystick d'accélération : le fait de déplacer le joystick gauche vers le haut ou vers le bas modifie l'altitude de l'appareil.</p> <ul style="list-style-type: none"> • Déplacez le joystick vers le haut pour faire monter l'appareil et vers le bas pour le faire descendre. • L'appareil effectue un vol stationnaire si le joystick est centré. • Plus vous éloignez le joystick de la position centrale, plus l'appareil change d'altitude rapidement. <p>Utilisez le joystick gauche pour décoller lorsque les moteurs tournent au ralenti. Poussez le joystick délicatement afin d'éviter tout changement d'altitude brutal ou inattendu.</p>
		<p>Joystick de lacet : le fait de déplacer le joystick gauche vers la gauche ou vers la droite contrôle l'orientation de l'appareil.</p> <ul style="list-style-type: none"> • Poussez le joystick vers la gauche pour faire tourner l'appareil dans le sens anti-horaire et vers la droite pour le faire tourner dans le sens horaire. • L'appareil effectue un vol stationnaire si le joystick est centré. • Plus vous éloignez le joystick de la position centrale, plus l'appareil pivote rapidement.
		<p>Joystick d'inclinaison verticale : le fait de déplacer le joystick droit vers le haut et vers le bas modifie l'inclinaison verticale de l'appareil.</p> <ul style="list-style-type: none"> • Poussez le joystick vers le haut pour voler vers l'avant et poussez-le vers le bas pour voler vers l'arrière. • L'appareil effectue un vol stationnaire si le joystick est centré. • Plus vous éloignez le joystick de la position centrale, plus l'appareil se déplace rapidement.
		<p>Joystick de roulis : le fait de déplacer le joystick droit vers la gauche ou la droite modifie le roulis de l'appareil.</p> <ul style="list-style-type: none"> • Poussez vers la gauche pour voler vers la gauche et vers la droite pour voler vers la droite. • L'appareil effectue un vol stationnaire si le joystick est centré. • Plus vous éloignez le joystick de la position centrale, plus l'appareil se déplace rapidement.

Bouton de mode de vol

Mettez le bouton sur la position souhaitée pour sélectionner le mode de vol correspondant.

Position	Mode de vol
S	Mode Sport
N	Mode Normal
C	Mode Ciné

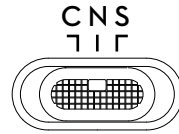

Mise en pause du vol/Bouton RTH

Appuyez une fois pour faire freiner l'appareil et effectuer un vol stationnaire.

Appuyez et maintenez le bouton enfoncé jusqu'à ce que la radiocommande émette un bip sonore et lance le RTH. L'appareil revient au dernier point de départ enregistré. Appuyez de nouveau sur ce bouton pour annuler la procédure RTH et reprendre le contrôle de l'appareil.

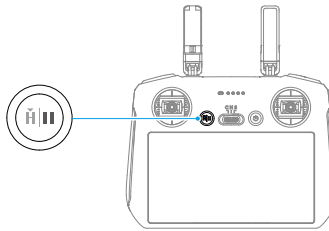

Bouton personnalisable

Allez dans Réglages > Contrôle dans l'application DJI Fly pour définir les fonctions des boutons personnalisables C1 et C2.

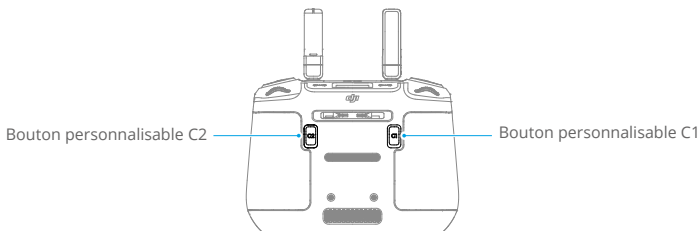

LED de la radiocommande

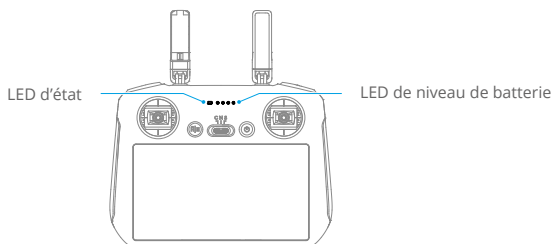

LED d'état

Clignotement	Descriptions
— Rouge fixe	Déconnecté de l'appareil.
..... Rouge clignotant	Le niveau de batterie de l'appareil est faible.
— Vert fixe	Connecté à l'appareil.
..... Bleu clignotant	La radiocommande s'apparie à un appareil.
— Jaune fixe	Échec de la mise à jour du firmware.
— Bleu fixe	Mise à jour du firmware réussie.
..... Jaune clignotant	Le niveau de batterie actuel de la radiocommande est faible.
..... Cyan clignotant	Les joysticks ne sont pas centrés.

LED de niveau de batterie

Clignotement				Niveau de batterie
				76 à 100 %
				51 à 75 %
				26 à 50 %
				0 à 25 %

Alerte de la radiocommande

La radiocommande émet un bip sonore en cas d'erreur ou d'avertissement. Veuillez prêter attention aux invites qui s'affichent sur l'écran tactile ou dans l'application DJI Fly. Faites glisser vers le bas depuis le haut de l'écran et sélectionnez Muet pour désactiver toutes les alertes, ou faites glisser la barre de volume vers 0 pour désactiver certaines alertes.

La radiocommande émet une alerte pendant la procédure RTH. Cette alerte ne peut pas être annulée. La radiocommande émet une alerte lorsque le niveau de batterie de la radiocommande est faible (compris entre 6 et 10 %). Vous pouvez annuler l'alerte de niveau de batterie faible en appuyant sur le bouton d'alimentation. L'alerte de niveau de batterie critique retentit lorsque le niveau de batterie est inférieur à 5 % et ne peut pas être annulée.

Zone de transmission optimale

Le signal entre l'appareil et la radiocommande est optimal lorsque la position des antennes par rapport à l'appareil est comme illustrée ci-dessous.

Pour obtenir une plage de transmission optimale, les antennes sont orientées vers l'appareil et l'angle entre les antennes et l'arrière de la radiocommande est de 180° ou 270°.

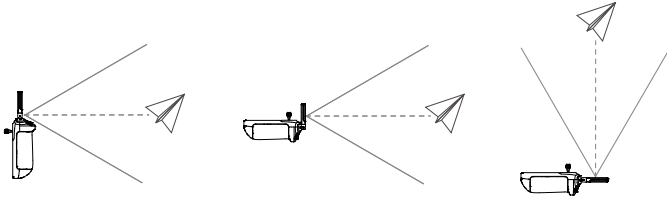

-
- ⚠ • N'utilisez PAS d'autres appareils sans fil fonctionnant à la même fréquence que la radiocommande. Sinon, la radiocommande subira des interférences.
 - Une invite sera affichée dans l'application DJI Fly si le signal de transmission est faible pendant le vol. Ajustez les antennes pour vous assurer que l'appareil se trouve dans la plage de transmission optimale.
-

Appairage de la radiocommande

La radiocommande est déjà appairée à l'appareil lorsqu'elle est achetée en tant que partie d'un bundle. Autrement, veuillez Suivre les étapes ci-dessous pour appairer la radiocommande à l'appareil après une activation réussie.

1. Mettez l'appareil et la radiocommande sous tension.
2. Lancez l'application DJI Fly.
3. Dans la vue caméra, appuyez sur ●●● et sélectionnez Contrôle puis Appairer à nouveau à l'appareil. Pendant l'appairage, la LED d'état de la radiocommande clignote en bleu et la radiocommande émet un bip.
4. Maintenez le bouton d'alimentation de l'appareil enfoncé pendant plus de quatre secondes. L'appareil émet un bip et ses LED de niveau de batterie clignotent en séquence pour indiquer qu'il est prêt à s'appairer. La radiocommande émet deux bips et sa LED d'état devient vert fixe pour indiquer que l'appairage est réussi.

-
- 💡 • Vérifiez que la radiocommande est à moins de 0,5 m de l'appareil pendant l'appairage.
 - La radiocommande se déconnecte automatiquement de l'appareil si une autre radiocommande est appairée au même appareil.
 - Désactivez le Bluetooth et le Wi-Fi pour une transmission vidéo optimale.
-

- ⚠ • Chargez complètement la radiocommande avant chaque vol. La radiocommande émet une alerte en cas de niveau de batterie faible.

- Si la radiocommande est sous tension et n'est pas utilisée pendant cinq minutes, une alerte retentit. La radiocommande s'éteint automatiquement au bout de six minutes. Bougez les joysticks ou appuyez sur n'importe quel bouton pour annuler l'alerte.
- Rechargez complètement la batterie au moins une fois tous les trois mois afin de la maintenir en bon état.
- N'utilisez PAS l'appareil quand la luminosité est trop vive ou trop sombre lorsque vous contrôlez le vol à l'aide d'une radiocommande. L'utilisateur est responsable de régler correctement la luminosité de l'écran et doit veiller à ce que l'écran ne soit pas exposé à la lumière directe du soleil pendant le vol.

Fonctionnement de l'écran tactile

Accueil

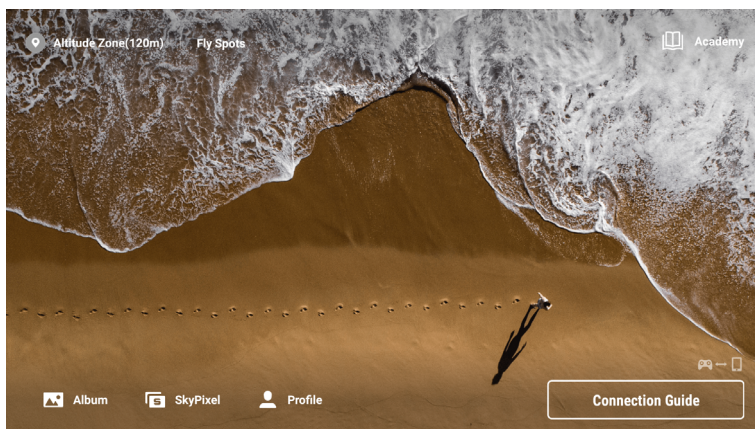

Gestes d'écran

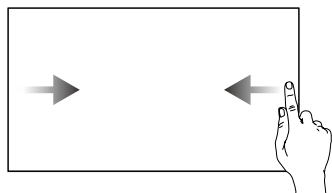

Faites glisser de la gauche ou de la droite vers le centre de l'écran pour revenir à l'écran précédent.

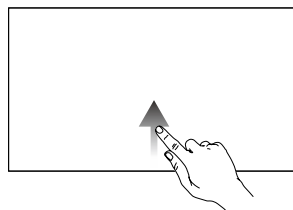

Faites glisser vers le haut depuis le bas de l'écran pour revenir à l'application DJI Fly.

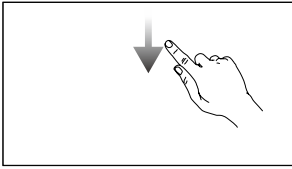

Faites glisser vers le bas depuis le haut de l'écran pour ouvrir la barre de statut lorsque vous êtes dans l'application DJI Fly.

La barre de statut affiche l'heure, le signal Wi-Fi, le niveau de batterie de la radiocommande, etc.

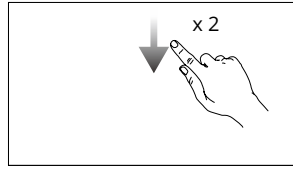

Glissez deux fois vers le bas depuis le haut de l'écran pour ouvrir les Réglages rapides quand vous êtes dans l'application DJI Fly.

Paramètres rapides

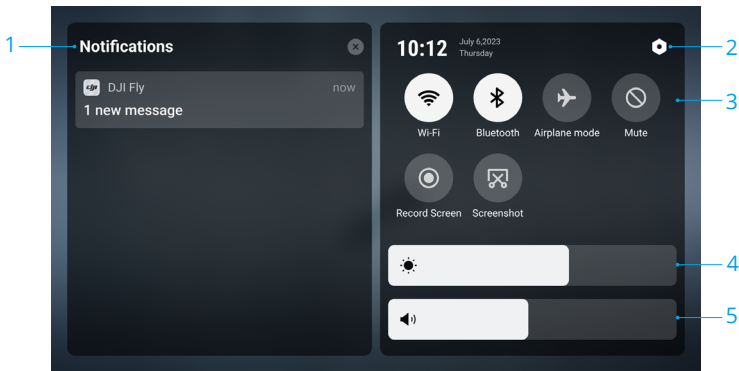

1. Notifications

Appuyez pour consulter les notifications système.

2. Paramètres système

Appuyez pour accéder aux paramètres système et configurer les paramètres tels que le Bluetooth, le volume et le réseau. Les utilisateurs peuvent également consulter le guide pour en savoir plus sur les contrôles et les LED d'état.

3. Raccourcis

📶 : appuyez pour activer ou désactiver le Wi-Fi. Maintenez enfoncé pour accéder aux paramètres puis connecter ou ajouter un réseau Wi-Fi.

📶 : appuyez pour activer ou désactiver le Bluetooth. Maintenez enfoncé pour accéder aux paramètres et connecter un dispositif Bluetooth proche.

✈️ : appuyez pour activer le mode Avion. Le Wi-Fi et le Bluetooth seront désactivés.

🔕 : appuyez pour désactiver les notifications du système ainsi que toutes les alertes.

⏪ : appuyez pour lancer l'enregistrement de l'écran.

📷 : appuyez pour prendre une capture d'écran.

4. Réglage de la luminosité

Faites glisser la barre pour régler la luminosité de l'écran.

5. Réglage du volume

Faites glisser la barre pour régler le volume.

Fonctions avancées

Le compas pourrait nécessiter un étalonnage après avoir utilisé la radiocommande dans des endroits avec des interférences électromagnétiques. Un message d'avertissement apparaît si le compas de la radiocommande requiert un étalonnage. Appuyez sur le message d'avertissement pour démarrer l'étalonnage. Dans d'autres cas, suivez les étapes ci-dessous pour étalonner la radiocommande.

1. Allumez la radiocommande, puis entrez dans les Paramètres rapides.
2. Sélectionnez Paramètres système , faites défiler vers le bas et appuyez sur Compas.
3. Suivez les instructions à l'écran pour étalonner le compas.
4. Une invite s'affiche lorsque l'étalonnage est réussi.

DJI RC-N2

Lorsqu'elle est utilisée avec DJI Mini 4 Pro, la radiocommande DJI RC-N2 est dotée de la transmission vidéo O4, qui fonctionne sur les bandes de fréquences 2,4 GHz, 5,8 GHz et 5,1 GHz. La radiocommande est également capable de sélectionner automatiquement le meilleur canal de transmission et peut transmettre une vue en direct HD 1 080p à 60 fps de l'appareil à l'application DJI Fly installée sur un appareil mobile (en fonction des performances de l'appareil mobile utilisé) à une portée de transmission max. de 20 km (conforme aux normes FCC et mesurée dans une zone parfaitement dégagée sans interférences). Les utilisateurs peuvent contrôler l'appareil et modifier les paramètres facilement dans cette plage. Le support pour appareil mobiles rétractable peut être utilisé pour placer les appareils mobiles de manière stable, et les joysticks sont amovibles et faciles à ranger.

La batterie intégrée a une capacité de 5 200 mAh, une capacité énergétique de 18,72 Wh et une autonomie maximum de six heures (lorsqu'elle ne recharge par l'appareil mobile).

 • La bande de fréquences de 5,1 GHz peut être utilisée uniquement dans les pays et régions où cela est autorisé par les lois et réglementations locales.

Fonctionnement

Allumer / Éteindre

Appuyez une fois sur le bouton d'alimentation pour vérifier le niveau de batterie actuel.

Appuyez une fois, puis appuyez et maintenez le bouton enfoncé pendant deux secondes pour allumer ou éteindre la radiocommande.

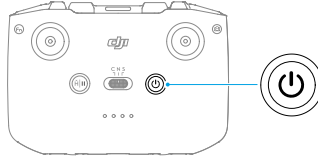

Recharge de la batterie

Connectez un chargeur au port USB-C de la radiocommande.

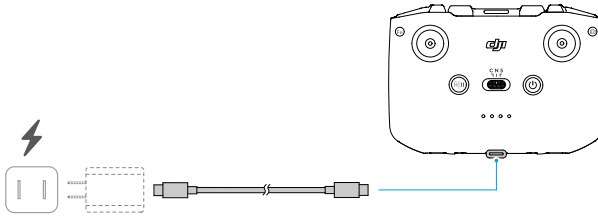

Contrôle de la nacelle et de la caméra

1. Bouton d'obturateur/enregistrement : Appuyez une fois pour prendre une photo ou pour démarrer ou arrêter l'enregistrement.
2. Bouton Photo/Vidéo : Appuyez une fois pour basculer entre les modes photo et vidéo.
3. Molette de nacelle : permet de contrôler l'inclinaison verticale de la nacelle.
4. Bouton personnalisable : Appuyez et maintenez le bouton personnalisable enfoncé pour utiliser la molette de nacelle et zoomer en avant ou en arrière.

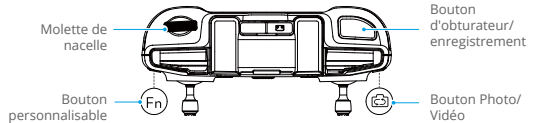

Contrôle de l'appareil

Trois modes préprogrammés (Mode 1, Mode 2 et Mode 3) sont disponibles. Vous pouvez créer des modes personnalisés dans l'application DJI Fly.

Mode 1

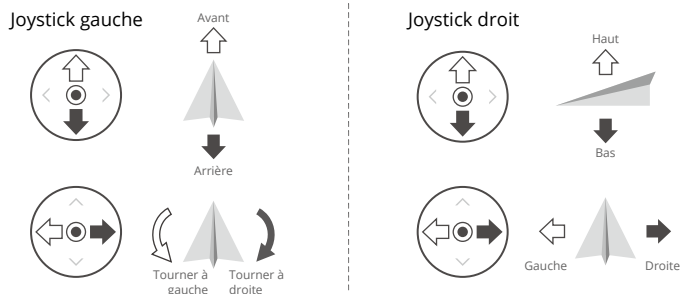

Mode 2

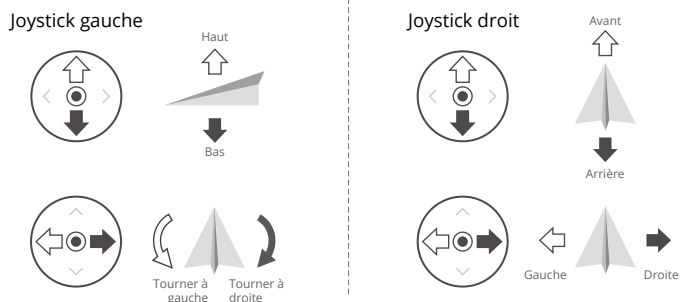



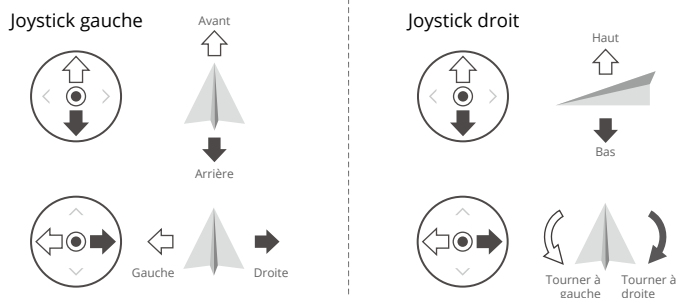



Mode 3

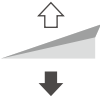

Le mode de contrôle par défaut de la radiocommande est le Mode 2. Dans ce guide, le Mode 2 est utilisé comme exemple pour illustrer l'utilisation des joysticks.

- Point neutre/centre des joysticks : les joysticks sont au centre.
- Déplacement du joystick : le joystick est poussé hors de la position centrale.

Radiocommande (Mode 2)	Appareil	Remarques
		<p>Joystick d'accélération : le fait de déplacer le joystick gauche vers le haut ou vers le bas modifie l'altitude de l'appareil.</p> <ul style="list-style-type: none"> • Déplacez le joystick vers le haut pour faire monter l'appareil et vers le bas pour le faire descendre. • L'appareil effectue un vol stationnaire si le joystick est centré. • Plus vous éloignez le joystick de la position centrale, plus l'appareil change d'altitude rapidement. <p>Utilisez le joystick gauche pour décoller lorsque les moteurs tournent au ralenti. Poussez le joystick délicatement afin d'éviter tout changement d'altitude brutal ou inattendu.</p>
		<p>Joystick de lacet : le fait de déplacer le joystick gauche vers la gauche ou vers la droite contrôle l'orientation de l'appareil.</p> <ul style="list-style-type: none"> • Poussez le joystick vers la gauche pour faire tourner l'appareil dans le sens anti-horaire et vers la droite pour le faire tourner dans le sens horaire. • L'appareil effectue un vol stationnaire si le joystick est centré. • Plus vous éloignez le joystick de la position centrale, plus l'appareil pivote rapidement.
		<p>Joystick d'inclinaison verticale : le fait de déplacer le joystick droit vers le haut et vers le bas modifie l'inclinaison verticale de l'appareil.</p> <ul style="list-style-type: none"> • Poussez le joystick vers le haut pour voler vers l'avant et poussez-le vers le bas pour voler vers l'arrière. • L'appareil effectue un vol stationnaire si le joystick est centré. • Plus vous éloignez le joystick de la position centrale, plus l'appareil se déplace rapidement.
		<p>Joystick de roulis : le fait de déplacer le joystick droit vers la gauche ou la droite modifie le roulis de l'appareil.</p> <ul style="list-style-type: none"> • Poussez vers la gauche pour voler vers la gauche et vers la droite pour voler vers la droite. • L'appareil effectue un vol stationnaire si le joystick est centré. • Plus vous éloignez le joystick de la position centrale, plus l'appareil se déplace rapidement.

Bouton de mode de vol

Mettez le bouton sur la position souhaitée pour sélectionner le mode de vol correspondant.

Position	Mode de vol
S	Mode Sport
N	Mode Normal
C	Mode Ciné

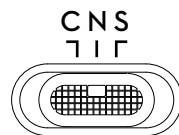

Mise en pause du vol/Bouton RTH

Appuyez une fois pour faire freiner l'appareil et effectuer un vol stationnaire.

Appuyez et maintenez le bouton enfoncé jusqu'à ce que la radiocommande émette un bip sonore et lance le RTH. L'appareil revient au dernier point de départ enregistré. Appuyez de nouveau sur ce bouton pour annuler la procédure RTH et reprendre le contrôle de l'appareil.

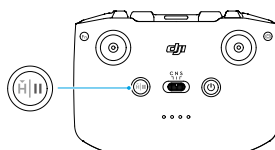

Bouton personnalisable

Rendez-vous dans les Paramètres de l'application DJI Fly et sélectionnez Contrôle pour définir les fonctions du bouton personnalisable.

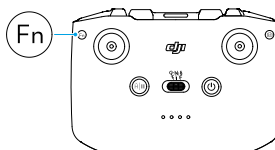

LED de niveau de batterie

LED de niveau de batterie

Clignotement				Niveau de batterie
●	●	●	●	76 à 100 %
●	●	●	○	51 à 75 %
●	●	○	○	26 à 50 %
●	○	○	○	0 à 25 %

Alerte de la radiocommande

La radiocommande émet une alerte pendant la procédure RTH. Cette alerte ne peut pas être annulée. La radiocommande émet une alerte lorsque le niveau de batterie de la radiocommande est faible (compris entre 6 et 10 %). Vous pouvez annuler l'alerte de batterie faible en appuyant sur le bouton d'alimentation. L'alerte de niveau de batterie critique retentit lorsque le niveau de batterie est inférieur à 5 % et ne peut pas être annulée.

Zone de transmission optimale

Le signal entre l'appareil et la radiocommande est optimal lorsque la position des antennes par rapport à l'appareil est comme illustrée ci-dessous.

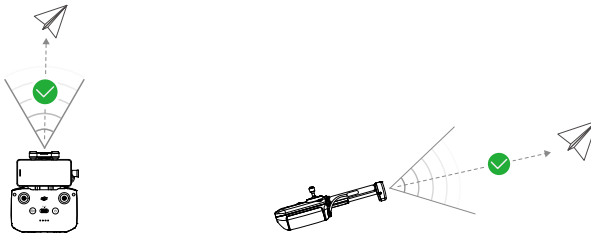

Zone de transmission optimale

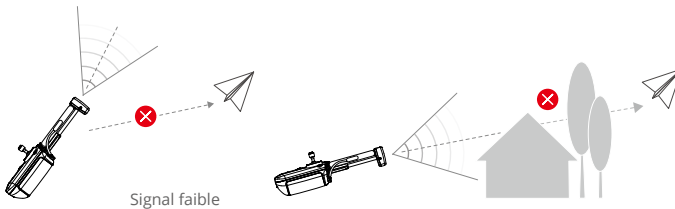

Signal faible



- N'utilisez PAS d'autres appareils sans fil fonctionnant à la même fréquence que la radiocommande. Sinon, la radiocommande subira des interférences.
- Une invite sera affichée dans l'application DJI Fly si le signal de transmission est faible pendant le vol. Ajustez l'orientation de la radiocommande pour vous assurer que l'appareil se trouve dans la plage de transmission optimale.

Appairage de la radiocommande

La radiocommande est déjà appairée à l'appareil lorsqu'elle est achetée en tant que partie d'un bundle. Autrement, veuillez suivre les étapes ci-dessous pour appairer la radiocommande à l'appareil après une activation réussie.

1. Mettez l'appareil et la radiocommande sous tension.
2. Connectez un appareil mobile à la radiocommande, puis lancez l'application DJI Fly.
3. Dans la vue caméra, appuyez sur ●●● et sélectionnez Contrôle puis Appairer à nouveau à l'appareil. La radiocommande émet un bip pendant l'appairage.
4. Maintenez le bouton d'alimentation de l'appareil enfoncé pendant plus de quatre secondes. L'appareil émet un bip et ses LED de niveau de batterie clignotent en séquence pour indiquer qu'il est prêt à s'apparier. Une fois l'appairage réussi, les LED de niveau de batterie de la radiocommande s'allument et restent fixes.



- Vérifiez que la radiocommande est à moins de 0,5 m de l'appareil pendant l'appairage.
- La radiocommande se déconnecte automatiquement de l'appareil si une autre radiocommande est appairée au même appareil.
- Désactivez les fonctions Bluetooth et Wi-Fi de la radiocommande pour une transmission vidéo optimale.



- Chargez complètement la radiocommande avant chaque vol. La radiocommande émet une alerte en cas de niveau de batterie faible.
 - Si la radiocommande est sous tension et n'est pas utilisée pendant cinq minutes, une alerte retentit. La radiocommande s'éteint automatiquement au bout de six minutes. Bougez les joysticks ou appuyez sur n'importe quel bouton pour annuler l'alerte.
 - Ajustez le support pour appareil mobile pour vous assurer que votre appareil mobile est maintenu fermement.
 - Rechargez complètement la batterie au moins une fois tous les trois mois afin de la maintenir en bon état.
 - N'utilisez PAS l'appareil quand la luminosité est trop vive ou trop sombre lorsque vous contrôlez le vol à l'aide d'un smartphone. L'utilisateur est responsable de régler correctement la luminosité de l'écran et doit veiller à ce que l'écran ne soit pas exposé à la lumière directe du soleil pendant le vol.
 - Veillez à contrôler l'appareil en utilisant à la fois votre appareil mobile et la radiocommande DJI RC-N2. Par mesure de sécurité, si votre appareil mobile s'éteint pour une raison quelconque, faites atterrir l'appareil dès que possible.
-

Application DJI Fly

Cette section présente les fonctions principales de l'application DJI Fly.

Application DJI Fly

Accueil

Lancez l'application DJI Fly et accédez à l'écran d'accueil.

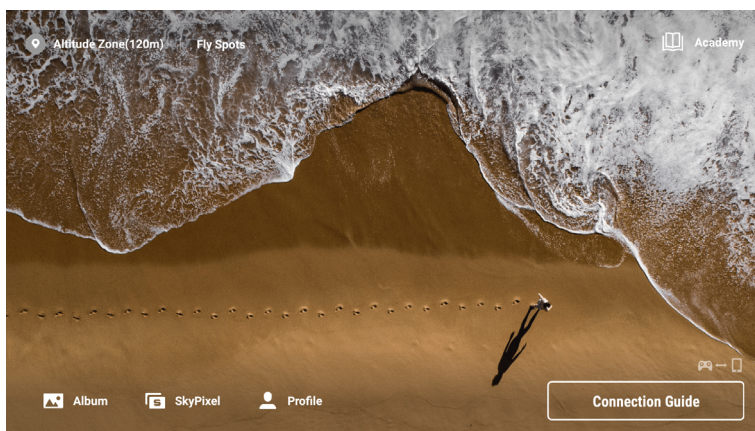

Fly Spots

Consultez ou partagez des lieux de vol et de prise de vue proches, apprenez-en davantage sur les zones GEO et affichez un aperçu des photos aériennes prises sur différents sites par d'autres utilisateurs.

Académie

Appuyez sur l'icône dans le coin supérieur droit pour entrer dans Académie et consulter des tutoriels sur les produits, des astuces de vol, des informations sur la sécurité en vol et de la documentation.

Album

Permet de visionner des photos et des vidéos à partir de l'album de l'appareil ou enregistrées sur l'appareil local. Appuyez sur Créer et sélectionnez Modèles ou Pro. La section Modèles fournit une fonction d'édition automatique pour les images importées. La section Pro permet aux utilisateurs de modifier manuellement des enregistrements.

SkyPixel

Entrez dans SkyPixel pour voir les photos et vidéos partagées par les utilisateurs.

Profil

Consultez les informations de votre compte, les données de vol, visitez le forum DJI, la boutique en ligne, accédez à la fonction Localiser mon drone, aux cartes hors ligne et d'autres paramètres tels que les mises à jour du firmware, la Vue caméra, les données en cache, la confidentialité du compte et la langue.

Vue caméra

Descriptions des boutons

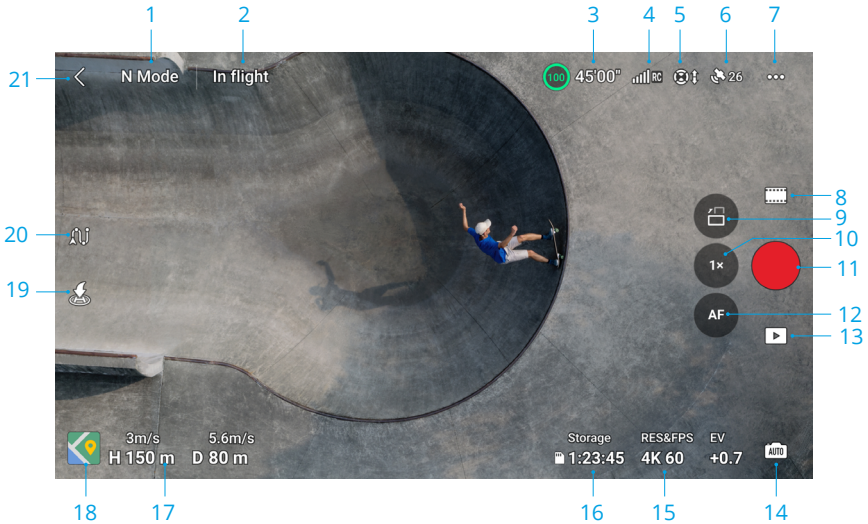

1. Mode de vol

Mode N : affiche le mode de vol actuel.

2. Barre de statut système

En vol : affiche le statut du vol de l'appareil et différents messages d'avertissement. Appuyez sur un message d'avertissement lorsqu'il s'affiche pour obtenir davantage d'informations.

3. Information de la batterie

(80) 24'17" : affiche le niveau de batterie actuel et le temps de vol restant. Appuyez sur cette icône pour obtenir davantage d'informations à propos de la batterie.

4. Force du signal de la liaison vidéo descendante

📶 : affiche la force du signal de la liaison vidéo descendante entre l'appareil et la radiocommande.

5. Statut du système optique

📷 : le côté gauche de l'icône indique le statut des systèmes optiques horizontaux et le côté droit de l'icône indique le statut des systèmes optiques supérieur et inférieur. L'icône est blanche quand le système optique fonctionne normalement et rouge quand le système optique est indisponible.

6. Statut GNSS

📶 26 : affiche la force du signal GNSS actuelle. Appuyez pour vérifier l'état du signal GNSS. Le point de départ peut être mis à jour lorsque l'icône est blanche, ce qui indique que le signal GNSS est fort.

7. Paramètres

••• : appuyez pour afficher ou régler les paramètres de sécurité, de contrôle, de caméra et de transmission. Pour en savoir plus, consultez la rubrique Paramètres.

8. Modes de prise de vue



Photo : Prise de vue unique, en rafale, AEB et photo à intervalle.



Vidéo : Normal, Nuit et Ralenti.



MasterShots : sélectionnez un sujet par glisser-déposer. L'appareil enregistre en exécutant différentes manœuvres en séquence et en maintenant le sujet au centre du cadre. Une courte vidéo cinématographique sera générée par la suite.



QuickShots : Dronie, Fusée, Cercle, Spirale, Boomerang et Astéroïde.



Hyperlapse : Libre, Cercle, Course Lock et Waypoints.



Panoramique : Sphère, 180°, grand-angle et vertical. L'appareil prendra automatiquement plusieurs photos et synthétisera une photo panoramique en fonction du type de photo panoramique sélectionné.



• Le mode vidéo de Nuit offre une meilleure réduction des nuisances sonores et des enregistrements plus nets avec une sensibilité max. de 12 800 ISO.



• Le mode vidéo de Nuit prend en charge l'enregistrement de vidéos 4K à 24/25/30 fps et en 1 080P à 24/25/30 fps.

• FocusTrack n'est pas pris en charge en mode vidéo de Nuit.

9. Commutateur de mode paysage/portrait



: appuyez pour basculer entre les modes Paysage et Portrait. La caméra pivote de 90 degrés lorsqu'elle passe en mode Portrait, pour la réalisation de vidéos et de photos en format portrait. Le mode Portrait n'est pas pris en charge lors de l'utilisation des modes de prises Panorama ou Astéroïde en QuickShots.

10. Zoom



: affiche le ratio de zoom. Appuyez pour modifier le zoom. Appuyez et maintenez l'icône pour agrandir la barre de zoom et faites glisser la barre pour ajuster le ratio de zoom. Utilisez deux doigts pour faire un zoom avant et arrière sur l'écran.



• Le zoom numérique n'est pris en charge que lors de la prise de photos 12MP ou de l'enregistrement en mode vidéo normal ou nocturne.

• Lors d'un zoom avant ou arrière, plus le ratio de zoom est élevé, plus l'appareil tournera lentement, afin d'obtenir une vue fluide.

11. Bouton d'obturateur/enregistrement



: appuyez sur cette icône pour prendre une photo ou pour démarrer/arrêter l'enregistrement vidéo.

12. Bouton de mise au point



: appuyez pour passer du mode AF au mode MF. Appuyez sur l'icône et maintenez-la enfoncée pour afficher la barre de mise au point et ajuster la mise au point.

13. Lecture

 : appuyez pour accéder au menu Lecture et afficher un aperçu des photos et des vidéos dès leur capture.

14. Changement de modes de caméra

 : appuyez pour basculer entre les modes Auto et Pro. Différents paramètres peuvent être définis dans différents modes.

15. Paramètres de prise de vue

 : affiche les paramètres de prise de vue actuels. Appuyez pour accéder aux réglages des paramètres.

16. Informations de stockage

 1:23:45 : affiche le nombre de photos restantes ou la durée d'enregistrement vidéo disponible sur l'espace de stockage actuel. Appuyez pour afficher la capacité disponible de stockage interne de l'appareil ou de la carte microSD. Appuyez pour obtenir davantage d'informations à propos du stockage.

17. Télémétrie de vol

Affiche la distance horizontale (D) entre l'appareil et le point de départ, la hauteur (H) par rapport au point de départ, la vitesse horizontale de l'appareil et la vitesse verticale de l'appareil.

18. Carte

 : appuyez pour agrandir la mini carte et appuyez au centre de la mini carte pour passer de la Vue caméra à la Vue carte. La mini carte permet d'afficher l'indicateur d'attitude.

- Mini carte : affiche la carte en bas à gauche de l'écran pour permettre à l'utilisateur de voir à la fois la Vue caméra, la position en temps réel et l'orientation de l'appareil et de la radiocommande, l'emplacement du point de départ, les trajectoires de vol, etc.

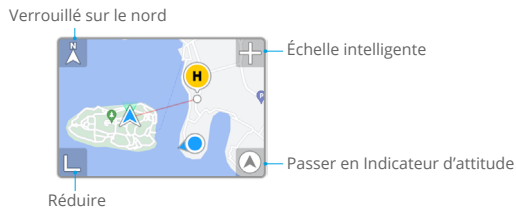

Verrouillé sur le nord	Le nord est verrouillé sur la carte et pointe vers le haut dans la vue carte. Appuyez pour passer de Verrouillé sur le nord à l'orientation de la radiocommande et faire tourner la carte en fonction de l'orientation de la radiocommande.
Échelle intelligente	appuyez sur l'icône + / - pour effectuer légèrement un zoom avant ou arrière.
Passer en Indicateur d'attitude	appuyez pour passer de la mini carte à l'indicateur d'attitude.
Réduire	appuyez pour réduire la carte.

- Indicateur d'attitude : affiche l'indicateur d'attitude en bas à gauche de l'écran pour permettre à l'utilisateur de voir à la fois la vue caméra, l'emplacement et l'orientation relatives de l'appareil et de la radiocommande, l'emplacement du point de départ, les informations sur l'altitude horizontale de l'appareil, etc. L'indicateur d'attitude peut afficher l'appareil ou la radiocommande au centre.

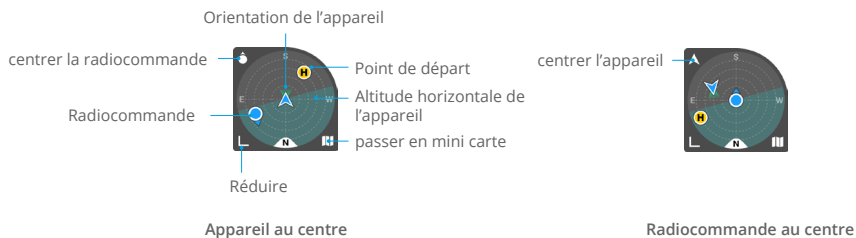

Passer à l'appareil/au radiocommande en tant que centre	Appuyez pour placer l'appareil ou la radiocommande au centre de l'indicateur d'attitude.
Orientation de l'appareil	Indique l'orientation de l'appareil. Lorsque l'appareil est affiché au centre de l'indicateur d'attitude et que l'utilisateur modifie l'orientation de l'appareil, tous les autres éléments de l'indicateur d'attitude tourneront autour de l'icône de l'appareil. La flèche directionnelle de l'icône de l'appareil reste inchangée.
Altitude horizontale de l'appareil	Affiche les informations relatives à l'altitude horizontale de l'appareil (y compris l'inclinaison verticale et le roulis). La zone de couleur cyan est à l'horizontale et au centre de l'indicateur d'attitude lorsque l'appareil effectue un vol stationnaire. Si ce n'est pas le cas, elle indique que le vent altère l'altitude de l'appareil. Pilotez avec précaution. La zone de couleur cyan se déplace en temps réel en fonction de l'altitude horizontale de l'appareil.
Passer en mini carte	Appuyez pour passer de l'indicateur d'attitude à la mini carte.
Réduire	Appuyez pour réduire l'indicateur d'attitude.
Point de départ	L'emplacement du point de départ. Pour faire revenir manuellement l'appareil au point de départ, ajustez d'abord l'orientation de l'appareil pour qu'il pointe vers le point de départ.
Radiocommande	Le point indique l'emplacement de la radiocommande, tandis que la flèche sur le point indique l'orientation de la radiocommande. Ajustez l'orientation de la radiocommande en cours de vol afin de vous assurer que la flèche pointe vers l'icône de l'appareil pour une transmission optimale du signal.

19. Décollage/Atterrissage/RTH automatique

 : appuyez sur l'icône. Lorsque l'invite apparaît, appuyez et maintenez le bouton enfoncé pour lancer le décollage ou l'atterrissage automatique.

 : appuyez pour lancer le RTH afin que l'appareil retourne au dernier Point de départ enregistré.

20. Vol Waypoint

 : appuyez pour activer/désactiver le Vol Waypoint.

21. Retour

 : appuyez sur cette icône pour revenir à l'écran d'accueil.

Raccourcis d'écran

Ajustement de l'angle de la nacelle

Appuyez longtemps sur l'écran pour afficher le curseur d'ajustement de la nacelle et ajuster l'angle de la nacelle.

Mise au point/mesure spot

Appuyez sur l'écran pour activer la mise au point ou la mesure spot. La mise au point ou la mesure spot s'affichent différemment selon le mode de prise de vue, le mode de mise au point, le mode d'exposition et le mode de mesure spot.

Après avoir utilisé la mesure spot :

- Faites glisser  près de la case vers le haut ou vers le bas pour ajuster la valeur d'exposition (EV).
- Appuyez sur la case affichée à l'écran et maintenez-la enfoncée pour verrouiller l'exposition. Pour déverrouiller l'exposition, appuyez à nouveau sur l'écran et maintenez appuyé, ou appuyez sur une autre zone de l'écran.

Paramètres

Sécurité

- Assistance du vol

Évitement d'obstacles	Le système optique omnidirectionnel est activé après avoir défini l'Évitement d'obstacles sur Contournement ou Freinage. L'appareil ne peut pas détecter les obstacles quand l'évitement d'obstacles est désactivé.
Options de contournement	Sélectionnez le mode Normal ou Nifty lorsque Contournement est activé.
Afficher la carte radar	lorsqu'elle est activée, la carte radar de détection d'obstacles en temps réel s'affiche.

- Retour au Point de départ (RTH) : permet de définir le RTH avancé, l'Altitude du RTH auto et pour mettre à jour le Point de départ.
- Paramètres AR : permet d'afficher le point de départ AR, l'itinéraire RTH AR et l'ombre de l'appareil AR.
- Protection en vol : permet de définir l'altitude max. et la distance max. des vols.
- Capteurs : appuyez pour voir les statuts de l'IMU et du compas et démarrer l'étalonnage si nécessaire.
- Batterie : appuyez pour afficher les informations de la batterie, telles que l'état de la cellule batterie, le numéro de série et le nombre de recharges effectuées.
- LED auxiliaire : appuyez pour définir la LED auxiliaire sur auto, activé ou désactivé. N'allumez PAS la LED auxiliaire avant le décollage.
- Déverrouiller la zone GEO : appuyez pour afficher les informations sur le déverrouillage des zones GEO.
- Localiser mon drone : cette fonctionnalité aide à trouver l'emplacement de l'appareil, soit en activant le clignotement ou le bip de l'appareil, soit en utilisant la carte.
- Paramètres de sécurité avancés

Perte de signal	Le comportement de l'appareil en cas de perte du signal de la radiocommande peut être réglé sur RTH, Descente ou Vol stationnaire.
Arrêt d'urgence des hélices	Urgence uniquement, indique que les moteurs ne peuvent être arrêtés qu'en effectuant une Commande des joysticks (CSC) pendant au moins 2 secondes en vol en situation d'urgence, par exemple lorsqu'une collision se produit, un moteur cale, l'appareil fait des loopings ou l'appareil est hors de contrôle et monte ou descend très rapidement. À tout moment, indique que les moteurs peuvent être arrêtés à tout moment en cours de vol dès que l'utilisateur exécute une Commande de joystick (CSC). Si vous arrêtez les moteurs en plein vol, l'appareil s'écrasera.

Contrôle

- Paramètres de l'appareil

Unités	Peut être définie en tant qu'unités métriques ou impériales.
Balayage du sujet	Lorsque celui-ci est activé, l'appareil scanne automatiquement les sujets et les affiche dans la Vue caméra (uniquement disponible avec les prises de vue uniques et les modes vidéo normaux).
Paramètres de FocusTrack	définir la distance de suivi et la hauteur du cercle intérieur/extérieur pour différents types de sujet de suivi, sélectionner le mouvement de la caméra lorsque l'appareil contourne des obstacles, activer ou désactiver le vol à proximité du sol et réinitialiser les paramètres de FocusTrack.

Réglage Gain et Expo	Permet aux paramètres gain et expo de l'appareil et de la nacelle d'être finement réglés pour différents modes de vol, y compris la vitesse horizontale max., la vitesse d'ascension max., la vitesse de descente max., la vitesse angulaire max., la fluidité du lacet, la sensibilité du freinage, l'exposition et la vitesse de contrôle de l'inclinaison maximale de la nacelle et la fluidité de l'inclinaison.
----------------------	--

 • En relâchant les joysticks, une sensibilité de freinage accrue aura pour effet de réduire la distance de freinage de l'appareil, tandis qu'une sensibilité de freinage réduite aura pour effet d'augmenter la distance de freinage. Pilotez avec précaution.

- Paramètres de la nacelle : appuyez pour définir le mode nacelle, effectuer l'étalonnage de la nacelle et recentrer ou incliner la nacelle vers le bas.
- Réglages de la radiocommande : appuyez pour définir la fonctionnalité du bouton personnalisable, étalonner la radiocommande, changer les modes de joystick. Assurez-vous de comprendre le mode de joystick avant de modifier les modes de joystick.
- Tutoriel de vol : visionnez le tutoriel de vol.
- Se ré-apparier à l'appareil (Lien) : appuyez pour démarrer l'appairage lorsque l'appareil n'est pas lié à la radiocommande.

Caméra

- Réglage des paramètres de la caméra : affiche différents paramètres selon le mode de prise de vue.

Modes de prise de vue	Paramètres
Mode Photo	Format, proportion, définition
Mode Enregistrement	Couleur, format de codage et sous-titres vidéo
MasterShots	Couleur, format de codage et sous-titres vidéo
QuickShots	Couleur, format de codage et sous-titres vidéo ^[1]
Hyperlapse	Type de photo, cadre de cliché
Pano	Type de photo

[1] Les sous-titres vidéo ne sont pas pris en charge dans Astéroïde.

- Paramètres généraux

Anti-scintillement	Lorsqu'il est activé, le scintillement des images causé par la source lumineuse est réduit lors d'une prise de vue dans des environnements éclairés.  En mode Pro, l'anti-scintillement ne fonctionnera que si la vitesse d'obturation et l'ISO sont définis sur Auto.
Histogramme	Lorsqu'il est activé, les utilisateurs peuvent vérifier sur l'écran si l'exposition est appropriée.

Niveau de pic	Lorsqu'il est activé en mode MF, les objets de la mise au point sont soulignés en rouge. Plus le niveau de pic est élevé, plus le soulignement est épais.
Avertissement de surexposition	Lorsqu'il est activé, la zone de surexposition sera identifiée par des lignes diagonales.
Lignes de quadrillage	Activer les lignes de quadrillage telles que les lignes diagonales, les grilles à neuf cases et le point central.
Balance des blancs	Réglez sur automatique ou réglez manuellement la température de couleur.
Style	Ajuster la netteté et la réduction des nuisances sonores de la vidéo. Pris en charge uniquement pour l'enregistrement vidéo, MasterShots et QuickShots.

- Paramètres de stockage

Emplacement de stockage	Stockez les fichiers enregistrés sur la carte microSD de l'appareil ou dans le stockage interne de l'appareil. DJI Mini 4 Pro dispose d'un espace de stockage interne de 2 Go.
Personnalisation des noms de dossiers	En cas de modification, un nouveau dossier sera automatiquement créé sur la mémoire de l'appareil pour stocker les futurs fichiers.
Noms de fichiers personnalisés	Lorsqu'il est modifié, le nouveau nom sera appliqué aux futurs fichiers du stockage de l'appareil.
Mise en cache lors de l'enregistrement	Lorsqu'elle est activée, la vue en direct sur la radiocommande sera stockée dans la mémoire de la radiocommande lors de l'enregistrement vidéo.
Capacité maximale de stockage vidéo en cache	Lorsque la limite de cache est atteinte, les caches les plus anciens sont automatiquement supprimés.

- Réinitialiser les paramètres de la caméra : appuyez pour restaurer les paramètres caméra aux paramètres par défaut.

Transmission

Une plateforme de diffusion en direct peut être sélectionnée pour diffuser la vue caméra en temps réel. La bande de fréquences et le mode de canal peuvent également être définis dans les paramètres de transmission.

À propos

Affiche des informations comme le Nom de l'appareil, le Nom du réseau Wi-Fi, le Modèle, la Version de l'application, le Firmware de l'appareil, le Firmware de la radiocommande, les Données FlySafe, le Numéro de série, etc.

Appuyez sur Réinitialiser tous les paramètres pour réinitialiser les paramètres de la caméra et de la nacelle ainsi que les paramètres de sécurité par défaut.

-
-  • Assurez-vous que l'appareil est entièrement rechargé avant de lancer l'application DJI Fly.
- Les données cellulaires mobiles sont nécessaires lors de l'utilisation de l'application DJI Fly. Contactez votre fournisseur de données sans fil pour en savoir plus sur les coûts de votre consommation de données.
 - Si vous utilisez un téléphone portable comme appareil d'affichage, N'acceptez AUCUN appel téléphonique et N'utilisez PAS les fonctions SMS pendant le vol.
 - Lisez attentivement tous les conseils de sécurité, les messages d'avertissement et les clauses d'exclusion de responsabilité. Familiarisez-vous avec les réglementations locales en matière de vol. Vous êtes seul responsable de connaître les réglementations en vigueur et de respecter les consignes de vol associées.
 - a. Lisez attentivement les messages d'avertissement et assimilez-les avant d'utiliser les fonctions de décollage et d'atterrissage automatique.
 - b. Lisez attentivement les messages d'avertissement et les clauses d'exclusion de responsabilité avant de régler l'altitude au-delà de la limite par défaut.
 - c. Lisez et comprenez les messages d'avertissement et les clauses d'exclusion de responsabilité et assimilez-les avant de changer de mode de vol.
 - d. Lisez attentivement les messages d'avertissement et les clauses d'exclusion de responsabilité lorsque vous êtes à proximité ou à l'intérieur de zones GEO.
 - e. Lisez attentivement les messages d'avertissement avant d'utiliser les modes de Vol Intelligent.
 - Faites immédiatement atterrir votre appareil dans un emplacement sûr dès qu'un message vous y invite dans l'application.
 - Passez en revue tous les messages d'avertissement de la liste de vérifications affichée dans l'application avant chaque vol.
 - Si vous n'avez jamais utilisé l'appareil ou si vous n'avez pas assez d'expérience pour utiliser l'appareil en toute confiance, vous pouvez perfectionner vos techniques de vol dans le tutoriel de l'application.
 - L'application est conçue pour vous assister dans vos opérations. Utilisez votre propre jugement et NE vous fiez PAS à l'application pour contrôler l'appareil. L'utilisation de l'application est soumise aux Conditions d'utilisation de l'application DJI Fly et à la Politique de confidentialité de DJI. Lisez attentivement ces documents dans l'application.
-

Annexe

Annexe

Caractéristiques techniques

Appareil

Poids au décollage ^[1]	< 249 g
Dimensions	Plié (sans les hélices) : 148 x 94 x 64 mm Déplié (sans les hélices) : 298 x 373 x 101 mm
Vitesse d'ascension max.	5 m/s (mode S) 5 m/s (mode N) 3 m/s (mode C)
Vitesse de descente max.	5 m/s (mode S) 5 m/s (mode N) 3 m/s (mode C)
Vitesse horizontale max. (au niveau de la mer, sans vent) ^[2]	16 m/s (mode S) 12 m/s (mode N) 12 m/s (mode C)
Altitude de décollage max. ^[3]	Avec la batterie de vol intelligente DJI Mini 4 Pro : 4 000 m Avec la batterie de vol intelligente Plus DJI Mini 3 Pro : 3 000 m
Temps de vol max. ^[4]	34 min (avec la batterie de vol intelligente) 45 min (avec la batterie de vol intelligente Plus)
Temps de vol stationnaire max. ^[5]	30 min (avec la batterie de vol intelligente) 39 min (avec la batterie de vol intelligente Plus)
Distance de vol max.	18 km (avec la batterie de vol intelligente et mesuré en volant à 40,7 km/h dans un environnement sans vent à 20 mètres au-dessus du niveau de la mer) 25 km (avec la batterie de vol intelligente Plus et mesuré en volant à 44,3 km/h dans des conditions sans vent, à 20 mètres au-dessus du niveau de la mer)
Résistance à la vitesse de vent max.	10,7 m/s
Angle de tangage max.	35°
Température de fonctionnement	-10 à 40 °C (14 à 104° F)
GNSS	GPS + Galileo + BeiDou
Plage de précision du vol stationnaire (sans vent ou avec brise)	Verticale : ± 0,1 m (avec systèmes de positionnement optique) ± 0,5 m (avec systèmes de positionnement satellite) Horizontale : ± 0,1 m (avec systèmes de positionnement optique) ± 0,5 m (avec systèmes de positionnement satellite)
Stockage interne	2 Go

Caméra	
Capteur d'image	CMOS 1/1,3 pouce, Pixels effectifs : 48 MP
Objectif	FOV : 82,1° Équivalent : 24 mm Ouverture : f/1,7 Mise au point : 1 m à ∞
Gamme ISO	Vidéo Normal et ralenti : 100 - 6 400 (Normal) 100 - 1 600 (D-Log M) 100 - 1 600 (HLG) Nuit : 100 à 12 800 (Normal) Photo 12 MP : 100 à 6 400 48 MP : 100 - 3 200
Vitesse d'obturation	Photo 12 MP : 1/16 000 à 2 s (2,5 à 8 s pour une exposition longue simulée) Photo 48 MP : 1/8 000 à 2 s
Taille d'image maximale	8 064 x 6 048
Modes de photographie fixe	Prise de vue unique : 12 MP et 48 MP Rafale : 12 MP, 3/5/7 clichés 48 MP, 3 clichés Bracketing d'exposition automatique (AEB) : 12 MP, 3/5/7 clichés à 0,7 EV 48 MP, 3 clichés à 0,7 EV Intervalle : 12 MP, 2/3/5/7/10/15/20/30/60 secondes 48 MP, 5/7/10/15/20/30/60 secondes
Format de photo	JPEG/DNG (RAW)
Définition vidéo	H.264/H.265 4K : 3 840 x 2 160 à 24/25/30/48/50/60/100* fps FHD : 1 920 x 1 080 à 24/25/30/48/50/60/100*/200* fps * Taux de rafraîchissement d'enregistrement La vidéo correspondante est lue en tant que vidéo au ralenti * La résolution de 4K/100 fps et le mode de couleur HLG/D-Log M ne prennent en charge que le codage H.265.
Format de vidéo	MP4 (MPEG-4 AVC/H.264, HEVC/H.265)
Débit binaire max.	H.264/H.265 : 150 Mb/s
Fichier système pris en charge	exFAT

Mode couleur et méthode d'échantillonnage	Normal : 8-bit 4:2:0 (H.264/H.265) HLG/D-Log M : 10-bit 4:2:0 (H.265)
Zoom numérique	Photo 12MP : 1 à 2x 4K : 1 à 3x FHD : 1 à 4x

Nacelle

Stabilisation	Nacelle mécanique à 3 axes (inclinaison, roulis, panoramique)
Amplitude mécanique	Inclinaison : -135° à 80° Roulis : -135° à 45° Pano : -30° à 30°
Plage réglable	Inclinaison : -90° à 60° Roulis : -90° à 0°
Vitesse de contrôle max. (inclinaison)	100°/s
Plage de vibrations angulaire	±0,01°

Détection

Type de détection	Système optique binoculaire omnidirectionnel, en plus d'un système de détection infrarouge 3D à la base de l'appareil
Avant	Distance de mesure : 0,5 à 18 m Portée de détection : 0,5 à 200 m Vitesse effective de détection : Vitesse de vol ≤ 12 m/s FOV : 90° (horizontal), 72° (vertical)
Arrière	Distance de mesure : 0,5 à 15 m Vitesse effective de détection : Vitesse de vol ≤ 12 m/s FOV : 90° (horizontal), 72° (vertical)
Latéral	Distance de mesure : 0,5 à 12 m Vitesse effective de détection : Vitesse de vol ≤ 12 m/s FOV : 90° (horizontal), 72° (vertical)
Supérieur	Distance de mesure : 0,5 à 15 m Vitesse effective de détection : Vitesse de vol ≤ 5 m/s FOV : 72° (avant et arrière), 90° (gauche et droite)
Inférieur	Distance de mesure : 0,3 à 12 m Vitesse effective de détection : Vitesse de vol ≤ 5 m/s FOV : 106° (avant et arrière), 90° (gauche et droite)
Conditions d'utilisation	Avant, Arrière, Gauche, Droite et Haut : Surfaces avec motifs discernables et bien éclairées (lux > 15) Inférieur : Surfaces avec motifs discernables et réflexion diffuse > 20 % (ex. : murs, arbres, personnes) et éclairage adéquat (lux > 15)
Capteur infrarouge 3D	Portée de mesure : 0,1 à 8 m (réflectivité > 10 %) FOV : 60° (avant et arrière), 60° (gauche et droite)

Transmission vidéo

Système de transmission vidéo	O4
Qualité de l'aperçu en direct	Radiocommande : Jusqu'à 1 080p/60 fps (disponible lorsque l'appareil vole en mode photo ou vidéo). Jusqu'à 1 080p/30 fps (disponible lorsque l'appareil vole en mode vidéo) Jusqu'à 1 080p/24 fps (disponible lorsque l'appareil est en mode veille au sol)
Fréquence de fonctionnement ^[6]	2,4000 à 2,4835 GHz ; 5,170 à 5,250 GHz ; 5,725 à 5,850 GHz
Puissance de l'émetteur (EIRP)	2,4 GHz : < 33 dBm (FCC), < 20 dBm (CE/SRRC/MIC) 5,1 GHz : < 23 dBm (CE) 5,8 GHz : < 33 dBm (FCC) ; < 14 dBm (CE) ; < 30 dBm (SRRC)
Distance de transmission max. (sans obstacle ni interférence) ^[7]	20 km (FCC), 10 km (CE/SRRC/MIC)
Distance de transmission max. (sans obstacle, avec interférences) ^[8]	Fortes interférences : paysage urbain, environ 1,5 à 4 km Interférences moyennes : zones de banlieue, environ 4 à 10 km Faibles interférences : zones de banlieue/côtières, environ 10 à 20 km
Distance de transmission max. (avec obstacles et interférences) ^[9]	Faibles interférences et obstruction par des bâtiments : environ 0 à 0,5 km Faibles interférences et obstruction par des arbres : environ 0,5 à 3 km
Vitesse de téléchargement max.	O4 : 10 Mo/s (avec DJI RC-N2) 10 Mo/s (avec DJI RC 2)
	Wi-Fi 5 : 30 Mo/s* * Mesuré dans un environnement de laboratoire avec interférences faibles dans des pays/régions prenant en charge les fréquences 2,4 GHz et 5,8 GHz, avec des séquences enregistrées sur le stockage interne. Les vitesses de téléchargement peuvent varier selon les conditions au moment du téléchargement.
Latence minimale ^[10]	Appareil + Radiocommande : environ 120 ms
Antenne	4 antennes, 2T4R

Stockage

Cartes microSD recommandées	<p>SanDisk Extreme PRO 32 Go V30 U3 A1 microSDHC</p> <p>Lexar 1066x 64 Go V30 U3 A2 microSDXC</p> <p>Lexar 1066x 128 Go V30 U3 A2 microSDXC</p> <p>Lexar 1066x 256 Go V30 U3 A2 microSDXC</p> <p>Lexar 1066x 512 Go V30 U3 A2 microSDXC</p> <p>Kingston Canvas GO! Plus 64 Go V30 U3 A2 microSDXC</p> <p>Kingston Canvas GO! Plus 128 Go V30 U3 A2 microSDXC</p> <p>Kingston Canvas React Plus 64 Go V90 U3 A1 microSDXC</p> <p>Kingston Canvas React Plus 128 Go V90 U3 A1 microSDXC</p> <p>Kingston Canvas React Plus 256 Go V90 U3 A1 microSDXC</p> <p>Samsung EVO Plus 512 Go V30 U3 A2 microSDXC</p>
-----------------------------	---

Batterie de vol intelligente

Batterie compatible	Batterie de vol intelligente DJI Mini 4 Pro Batterie de vol intelligente Série DJI Mini 3
Capacité	Batterie de vol intelligente : 2 590 mAh Batterie de vol intelligente Plus : 3 850 mAh
Poids	Batterie de vol intelligente : environ 77,9 g Batterie de vol intelligente Plus : environ 121 g
Tension nominale	Batterie de vol intelligente : 7,32 V Batterie de vol intelligente Plus : 7,38 V
Tension de recharge max.	Batterie de vol intelligente : 8,6 V Batterie de vol intelligente Plus : 8,5 V
Type	Li-ion
Système chimique	LiNiMnCoO ₂
Énergie	Batterie de vol intelligente : 18,96 Wh Batterie de vol intelligente Plus 28,4 Wh
Température en recharge	de 5 à 40 °C (41 à 104 °F)
Temps de recharge	<p>Batterie de vol intelligente :</p> <p>70 minutes (avec le chargeur USB-C DJI 30 W et la batterie installée sur l'appareil)</p> <p>58 minutes (avec le chargeur USB-C DJI 30 W et la batterie insérée dans la station de recharge bidirectionnelle)</p> <p>Batterie de vol intelligente Plus</p> <p>101 minutes (avec le chargeur USB-C DJI 30 W et la batterie installée dans l'appareil)</p> <p>78 minutes (avec le chargeur USB-C DJI 30 W et la batterie insérée dans la station de recharge bidirectionnelle)</p>

Chargeur

Chargeur recommandé Chargeur DJI 30W USB-C ou autres chargeurs USB Power Delivery (30 W)*

* Lorsque vous rechargez la batterie installée sur l'appareil ou insérée dans la station de recharge bidirectionnelle, la puissance de recharge maximum prise en charge est de 30 W.

Station de recharge

Entrée 5 V, 3 A
9 V, 3 A
12 V, 3 A

Sortie USB-A : Tension max. : 5 V, Courant max. : 2 A

Compatibilité Batterie de vol intelligente DJI Mini 4 Pro
Batterie de vol intelligente Série DJI Mini 3, batterie de vol intelligente Plus

Radiocommande DJI RC 2 (modèle : RC331)

Temps de fonctionnement max. 3 heures

Température de fonctionnement de -10 à 40 °C (14 à 104 °F)

Température en recharge de 5 à 40 °C (41 à 104 °F)

Temps de recharge 1,5 heure

Type de recharge Prend en charge une puissance de recharge de 9 V/3 A max.

Capacité de la batterie 22,32 Wh (3,6 V, 3 100 mAh x 2)

Type de batterie 18 650 Li-ion

Système chimique LiNiMnCoO₂

GNSS GPS + Galileo + BeiDou

Capacité de stockage interne 32 Go + stockage extensible (via carte microSD)

Cartes SD prises en charge Carte microSD UHS-I de classe 3 ou supérieure

Luminosité de l'écran 700 nits

Résolution de l'écran 1 920 x 1 080

Taille de l'écran 5,5 pouces

Taux de rafraîchissement de l'écran 60 fps

Contrôle par écran tactile Multi-touches à 10 points

Dimensions Sans les joysticks : 168,4 x 132,5 x 46,2 mm
Avec les joysticks : 168,4 x 132,5 x 62,7 mm

Poids Env. 420 g

Transmission vidéo

Antennes 4 antennes, 2T4R

Fréquence de fonctionnement^[6] 2,4000 à 2,4835 GHz ; 5,170 à 5,250 GHz ; 5,725 à 5,850 GHz

Puissance de l'émetteur (EIRP) 2,4 GHz : < 33 dBm (FCC), < 20 dBm (CE/SRRC/MIC)
5,1 GHz : < 23 dBm (CE)
5,8 GHz : < 33 dBm (FCC) ; < 14 dBm (CE) ; < 30 dBm (SRRC)

Wi-Fi

Protocole 802.11 a/b/g/n/ac/ax

Fréquence de fonctionnement^[6] 2,4000 à 2,4835 GHz ; 5,150 à 5,250 GHz ; 5,725 à 5,850 GHz

Puissance de l'émetteur (EIRP) 2,4 GHz : < 26 dBm (FCC), < 20 dBm (CE/SRRC/MIC)
5,1 GHz : < 23 dBm (FCC/CE/SRRC/MIC)
5,8 GHz : < 23 dBm (FCC/SRRC), < 14 dBm (CE)

Bluetooth

Protocole Bluetooth 5.2

Fréquence de fonctionnement 2,4000 à 2,4835 GHz

Puissance de l'émetteur (EIRP) < 10 dBm

Radiocommande DJI RC-N2 (modèle : RC151)

Temps de fonctionnement max. Sans recharger d'appareil mobile : 6 heures
En rechargeant un appareil mobile : 3,5 heures

Taille max. des appareils mobiles compatibles 180 x 86 x 10 mm

Température de fonctionnement de -10 à 40 °C (14 à 104 °F)

Température en recharge de 5 à 40 °C (41 à 104 °F)

Temps de recharge 2,5 heures

Type de recharge Il est recommandé d'utiliser un chargeur 5 V/2 A.

Capacité de la batterie 18,72 Wh (3,6 V, 2 600 mAh x 2)

Type de batterie 18 650 Li-ion

Dimensions 104,22 x 149,95 x 45,25 mm

Poids 375 g

Type d'appareils mobiles compatibles Lightning, micro-USB, USB-C

* L'utilisation d'un appareil mobile doté d'un port Micro-USB nécessite le câble RC-N1 DJI (connecteur Micro-USB standard), vendu séparément.

Transmission vidéo

Fréquence de fonctionnement ^[6]	2,4000 à 2,4835 GHz ; 5,170 à 5,250 GHz ; 5,725 à 5,850 GHz
Puissance de l'émetteur (EIRP)	2,4 GHz : < 33 dBm (FCC), < 20 dBm (CE/SRRC/MIC) 5,1 GHz : < 23 dBm (CE) 5,8 GHz : < 33 dBm (FCC) ; < 14 dBm (CE) ; < 30 dBm (SRRC)

- [1] Poids standard de l'appareil (incluant la batterie de vol intelligente, les hélices et une carte microSD). Le poids réel du produit peut varier en fonction des différences de lots et facteurs externes. L'enregistrement n'est pas obligatoire dans certains pays et régions. Consultez toujours les lois et réglementations locales avant utilisation. Avec la batterie de vol intelligente Plus (vendue séparément et dans une sélection de pays uniquement), le poids de l'appareil est supérieur à 249 g. Veuillez vérifier et respecter strictement toutes les lois et réglementations locales avant de piloter l'appareil.
- [2] La vitesse horizontale max. est soumise à des restrictions locales spécifiques. Respectez toujours toutes les lois et réglementations locales lorsque vous pilotez l'appareil.
- [3] Une augmentation du poids de l'appareil peut affecter la propulsion de vol. Lorsque l'appareil utilise la batterie de vol intelligente Plus, n'installez pas de charges utiles supplémentaires telles que la protection d'hélices ou des accessoires tiers afin d'éviter un manque de propulsion.
- [4] Par mesurage dans un environnement de test contrôlé. Les conditions de test spécifiques sont les suivantes : vol vers l'avant à une vitesse constante de 21,6 km/h dans un environnement de laboratoire sans vent à 20 mètres au-dessus du niveau de la mer, en mode photo (sans manipuler la prise de photos pendant le vol), avec la fonction « Évitement d'obstacles » en désactivation, et ayant un niveau de batterie de 100 % à 0 %. Les résultats peuvent varier selon l'environnement, l'utilisation réelle et la version du firmware.
- [5] Par mesurage dans un environnement de test contrôlé. Les conditions de test spécifiques sont les suivantes : vol stationnaire dans un environnement de laboratoire sans vent à 20 mètres au-dessus du niveau de la mer, en mode photo (sans manipuler la prise de vue pendant le vol), avec la fonction « Évitement d'obstacles » en désactivation, et ayant un niveau de batterie de 100 % à 0 %. Les résultats peuvent varier selon l'environnement, l'utilisation réelle et la version du firmware.
- [6] Les réglementations locales de certains pays interdisent l'utilisation des fréquences de 5,8 GHz et de 5,1 GHz ou la bande de fréquences de 5,1 GHz n'est autorisée que pour une utilisation en intérieur. Vérifiez les lois et réglementations locales pour plus d'informations.
- [7] Mesurée dans un environnement extérieur sans obstruction et sans interférence. Les données ci-dessus montrent la communication la plus éloignée pour des vols à sens unique sans retour sous chaque standard. Prêtez toujours attention aux prompts RTH dans l'application DJI Fly pendant le vol.
- [8] Les données sont testées selon la norme FCC dans des environnements non obstrués avec des interférences typiques. Utilisé à titre de référence uniquement et ne fournit aucune garantie quant à la distance de transmission réelle.
- [9] Les données sont testées selon la norme FCC dans des environnements avec obstacles et des interférences faibles typiques. Utilisé à titre de référence uniquement et ne fournit aucune garantie quant à la distance de transmission réelle.
- [10] En fonction des conditions environnementales et de l'appareil mobile.

-
- ⚠ • Les photos capturées en mode Prise de vue unique n'ont pas d'effet HDR dans les situations suivantes :
- Lorsque l'appareil est en mouvement ou lorsque la stabilité est affectée par la vitesse élevée du vent.
 - Lorsque la balance des blancs est définie sur le mode manuel.
 - La caméra est en mode Auto et les paramètres d'EV sont ajustés manuellement
 - La caméra est en mode Auto et le verrou AE est activé
 - La caméra est en mode Pro.
- DJI Mini 4 Pro ne possède pas de ventilateur intégré, ce qui réduit remarquablement le poids de l'appareil et augmente l'autonomie de la batterie. Il utilise cependant le vent généré par les hélices pour dissiper la chaleur pendant le vol. Cela assure d'excellents effets de dissipation de la chaleur et évite la surchauffe. Lorsque DJI Mini 4 Pro est en veille pendant une période prolongée, sa température peut augmenter de manière continue. L'appareil dispose d'un système de contrôle de la température intégré. En mode veille, l'appareil peut juger intelligemment de la température actuelle pour mieux la réduire. DJI Mini 4 Pro est dotée d'un mode d'économie d'énergie. Lorsque la température de l'appareil atteint un certain niveau, l'appareil passe en mode d'économie d'énergie. Si la température de l'appareil continue d'augmenter, il s'éteint pour éviter la surchauffe.

Vous pouvez savoir si l'appareil est en mode d'économie d'énergie grâce aux invites de la barre de statut système de l'appareil. Pour quitter ce mode, procédez comme suit :

- Appuyez sur paramètres dans l'application DJI Fly, et quittez le mode d'économie d'énergie en fonction de l'invite.
- Démarrez les moteurs à l'aide de la radiocommande pour quitter le mode d'économie d'énergie.

En mode économie d'énergie, l'utilisateur ne peut que prendre des photos et enregistrer des vidéos, les réglages et les fonctions concernant le vol ne sont pas disponibles. Opérez en suivant les instructions de l'application DJI Fly.

Mise à jour du firmware

Utilisez l'application DJI Fly ou DJI Assistant 2 (Gamme drones de loisirs) pour mettre à jour le firmware de la radiocommande.

Utilisation de l'application DJI Fly

Lorsque vous connectez l'appareil et la radiocommande à l'application DJI Fly, vous êtes informé si une nouvelle mise à jour du firmware est disponible. Pour démarrer la mise à jour, connectez votre radiocommande ou appareil mobile à Internet et suivez les instructions affichées à l'écran. Notez que vous ne pouvez pas mettre à jour le firmware si la radiocommande n'est pas liée à l'appareil. Une connexion Internet est nécessaire.

Utilisation de DJI Assistant 2 (Gamme drones de loisirs)

Servez-vous de DJI Assistant 2 (gamme Drones de loisirs) pour mettre à jour séparément l'appareil et la radiocommande.

1. Mettez l'appareil sous tension. Connectez l'appareil à un ordinateur avec un câble USB-C.
2. Lancez DJI Assistant 2 (Gamme drones de loisir) et connectez-vous à l'aide de votre compte DJI.
3. Sélectionnez l'appareil puis cliquez sur Mise à jour du firmware à gauche de l'écran.
4. Sélectionnez la version du firmware.
5. Attendez que le firmware soit téléchargé. La mise à jour du firmware démarre automatiquement.
6. Patientez jusqu'à ce que la mise à jour du firmware soit terminée.



- Le firmware de la batterie est inclus dans le firmware de l'appareil. Assurez-vous de mettre à jour toutes les batteries.
 - Veillez à suivre toutes les étapes de la mise à jour du firmware, sinon la mise à jour risque d'échouer.
 - Assurez-vous de connecter l'ordinateur à Internet pendant la mise à jour.
 - NE déconnectez PAS le câble USB-C pendant la mise à jour.
 - Avant d'effectuer une mise à jour, assurez-vous que la batterie de vol intelligente a au moins 40 % de recharge et la radiocommande au moins 20 %.
 - La mise à jour du firmware prendra environ 10 minutes. Pendant le processus de mise à jour, il est normal que la nacelle pende, que les indicateurs LED de l'appareil clignotent et que l'appareil redémarre. Patientez jusqu'à la fin de la mise à jour.
-

Instructions de maintenance

Pour éviter d'exposer les enfants et les animaux à des risques de blessures graves, respectez la consigne suivante :

1. Les petites pièces, telles que les câbles et les sangles, peuvent être dangereuses en cas d'ingestion. Conservez toutes ces pièces hors de portée des enfants et des animaux.

2. Entrez la batterie de vol intelligente et la radiocommande dans un emplacement frais et sec, à l'abri de la lumière directe du soleil pour éviter toute surchauffe de la batterie LiPo intégrée. Température de stockage recommandée : entre 22 et 28 °C (71 et 82 °F) pour une durée de plus de trois mois. N'entreposez jamais ces éléments dans un environnement où la température est inférieure à -10 °C (14 °F) ou supérieure à 45 °C (113 °F).
3. NE laissez PAS la caméra entrer en contact avec de l'eau ou d'autres liquides. Si elle se mouille, essuyez-la avec un chiffon doux et absorbant. Si vous allumez un appareil qui est tombé dans l'eau, vous risquez d'endommager les composants de manière irrémédiable. N'utilisez PAS de substance contenant de l'alcool, du benzène, des diluants ou d'autres substances inflammables pour nettoyer ou entretenir la caméra. NE rangez PAS la caméra dans des endroits humides ou poussiéreux.
4. NE branchez PAS ce produit à une prise USB antérieure à la norme 3.0. NE connectez PAS ce produit à un « Hub USB » ou un appareil similaire.
5. Examinez chaque pièce de l'appareil après un crash ou un impact violent. Si vous avez des questions ou que vous rencontrez un problème, contactez un revendeur DJI agréé.
6. Vérifiez régulièrement les indicateurs de niveau de batterie pour connaître le niveau de recharge actuel de la batterie et son autonomie globale. La batterie est conçue pour 200 cycles de recharge. Il n'est pas recommandé de continuer à l'utiliser au-delà de cette limite.
7. Liste de vérifications après le vol
 - a. Assurez-vous que la batterie de vol intelligente et les hélices sont en bon état.
 - b. Assurez-vous que l'objectif de la caméra et les capteurs du système optique sont propres.
 - c. Assurez-vous d'installer la protection de nacelle avant de ranger ou de transporter l'appareil.
8. Assurez-vous de transporter l'appareil avec les bras pliés lorsque celui-ci est hors tension.
9. Assurez-vous de transporter la radiocommande avec les antennes pliées lorsque celle-ci est hors tension.
10. La batterie passera en mode Veille si elle est inutilisée pendant une période prolongée. Chargez la batterie pour désactiver le mode Veille.
11. Utilisez le filtre ND si vous souhaitez augmenter la durée d'exposition. Référez-vous aux Informations produit pour installer les filtres ND.
12. Rangez l'appareil, la radiocommande, la batterie et le chargeur de batterie dans un environnement sec. Il est recommandé de stocker et de transporter le produit dans un environnement dont la température ambiante est comprise entre 15 et 25 °C et dont l'humidité ambiante est d'environ 40 %. Il n'y a pas d'exigence particulière concernant l'altitude pendant le transport ou le stockage.
13. Retirez la batterie avant d'entretenir l'appareil (ex. : pour nettoyer ou installer/désinstaller les hélices). Assurez-vous que l'appareil et les hélices sont propres avant d'enlever des saletés ou poussières avec un chiffon doux. Ne nettoyez pas l'appareil avec un chiffon humide et n'utilisez pas de nettoyant à base d'alcool. Les liquides peuvent s'infiltrer sous l'armature de l'appareil et provoquer des courts circuits ou détruire les composants électroniques de l'appareil.
14. Assurez-vous d'éteindre la batterie avant de remplacer ou d'inspecter les hélices.

Procédures de dépannage

1. Pourquoi ne doit-on pas utiliser la batterie avant le premier vol ?
La batterie doit être activée en la chargeant avant de l'utiliser pour la première fois.
2. Comment résoudre le problème de dérive de la nacelle pendant le vol ?
Étalonnez l'IMU et le compas dans l'application DJI Fly. Si le problème persiste, contactez le service client DJI.
3. Aucune fonction
Vérifiez que la batterie de vol intelligente et la radiocommande s'activent une fois chargées. Si ces problèmes persistent, contactez le service client DJI.
4. Problèmes de mise sous tension et de démarrage
Vérifiez si la batterie est chargée. Si c'est le cas et qu'elle ne démarre pas, contactez le service client DJI.
5. Problèmes de mise à jour du logiciel
Suivez les instructions du guide d'utilisateur pour mettre à jour le firmware. En cas d'échec de la mise à jour du firmware, redémarrez tous les appareils et réessayez. Si le problème persiste, contactez le service client DJI.
6. Procédures de réinitialisation des paramètres par défaut ou de la dernière configuration opérationnelle
Utilisez l'application DJI Fly pour réinitialiser les paramètres par défaut.
7. Problèmes d'arrêt et de mise hors tension
Contactez le service client DJI.
8. Comment détecter une manipulation imprudente ou un stockage dans des conditions inappropriées
Contactez le service client DJI.

Dangers et avertissements

Si l'appareil détecte un danger potentiel après s'être allumé, un message d'avertissement apparaîtra dans l'application DJI Fly.

Lisez attentivement la liste des situations potentiellement dangereuses ci-dessous.

1. Le lieu d'utilisation n'est pas propice au décollage.
2. Un obstacle est détecté pendant le vol.
3. Le lieu d'utilisation n'est pas propice à l'atterrissage.
4. Le compas et l'IMU reçoivent des interférences et doivent être étalonnés.
5. Suivez les instructions qui apparaissent à l'écran.

Mise au rebut



Respectez les réglementations locales sur les appareils électroniques pour mettre au rebut l'appareil et la radiocommande.

Mise au rebut des batteries

Jetez les batteries dans les bacs de recyclage prévus à cet effet, une fois celle-ci entièrement déchargées. NE jetez PAS les batteries dans une poubelle ordinaire. Respectez scrupuleusement les réglementations locales concernant l'élimination et le recyclage des batteries.

Si une batterie ne peut pas être mise sous tension après une décharge excessive, jetez-la immédiatement.

Si le bouton ON/OFF de la batterie de vol intelligente est désactivée et que la batterie ne peut pas être complètement déchargée, contactez une agence spécialisée dans l'élimination et le recyclage des batteries pour obtenir de l'aide.

Certification C0

DJI Mini 4 Pro (Modèle : MT4MFVD) est conforme aux exigences de la certification C0. L'utilisation de DJI Mini 4 Pro est soumise à certaines exigences et restrictions au sein de l'Espace économique européen (EEE - Union européenne plus Norvège, Islande et Liechtenstein). DJI Mini 4 Pro et les produits similaires se distinguent par le numéro du modèle.

Classe UAS	C0
Vitesse max. des hélices	10 700 tours / minute

Déclaration MTOM (masse maximale au décollage)

Le DJI Mini 4 Pro est un appareil de type quadrotor. La MTOM de DJI Mini 4 Pro (Modèle : MT4MFVD) est de 249 g, ce qui est conforme aux exigences de la certification C0.

L'utilisateur doit suivre les instructions ci-dessous pour respecter les exigences C0 concernant la MTOM.

Dans le cas contraire, l'appareil ne peut pas être utilisé en tant qu'appareil de type C0 :

1. N'ajoutez AUCUNE charge utile sur l'appareil, à l'exception des articles énumérés dans la Liste des articles, y compris les accessoires compatibles.
2. N'utilisez AUCUNE pièce de rechange non officielle, par exemple : des Batteries de Vol Intelligentes, des hélices, etc.
3. N'installez AUCUNE pièce plus récente sur l'appareil.



- L'invite « RTH en cas de batterie faible » ne s'affichera pas si la distance horizontale entre l'appareil et le pilote est inférieure à 5 m.
- FocusTrack se désactivera automatiquement si la distance horizontale entre le sujet et l'appareil est supérieure à 50 m (lorsque FocusTrack est utilisé sur le territoire de l'Union européenne).

Liste des articles, y compris les accessoires compatibles

Article	Numéro de modèle	Dimensions	Poids
Hélices de DJI Mini 3 Pro	MT3M3VD-PPS	152,4 x 76,2 mm (Diamètre x Pas de vis)	0,9 g (chaque pièce)
Batterie de vol intelligente Plus DJI Mini 4 Pro	BWX140-2590-7.32	85 x 54 x 30 mm	Env. 77,9 g
Jeu de filtres ND (ND 16/64/256)* DJI Mini 4 Pro	MT4MFVD-NDFS	22 x 17 x 4 mm	0,65 g (Individuel)
Objectif grand angle DJI Mini 4 Pro*	MT4MFVD-WAL	22 x 17 x 9 mm	2,25 g
Carte microSD*	S.O.	15 x 11 x 1,0 mm	Env. 0,3 g

* Non inclus dans l'emballage d'origine.

Pour savoir comment installer et utiliser le jeu de filtres ND et l'objectif grand-angle, reportez-vous aux informations produit des deux accessoires respectivement.

Liste des pièces détachées et de rechange

1. Hélices de DJI Mini 3 Pro
2. Batterie de vol intelligente Plus DJI Mini 4 Pro

Avis de l'AESA

Veillez à lire le document d'information sur le drone inclus dans l'emballage avant de l'utiliser.

Pour plus d'informations sur les avis de l'EASA concernant la traçabilité, veuillez consulter le lien ci-dessous.

<https://www.easa.europa.eu/en/document-library/general-publications/drones-information-notice>

Instructions originales

Ce guide est fourni par SZ DJI Technology, Inc. et son contenu est susceptible d'être modifié.

Adresse : Lobby of T2, DJI Sky City, No. 53 Xianyuan Road, Xili Community, Xili Street, Nanshan District, Shenzhen, China, 518055.

Informations sur les services après-vente

Accédez au site <https://www.dji.com/support> pour en savoir plus sur les politiques de service après-vente, de services de réparation et d'assistance.

NOUS SOMMES À VOTRE DISPOSITION



Contact
SERVICE CLIENT DJI

Ce contenu est sujet à modifications.



<https://www.dji.com/mini-4-pro/downloads>

Pour toute question concernant ce document, veuillez contacter DJI en envoyant un message à DocSupport@dji.com.

DJI est une marque commerciale de DJI.
Copyright © 2023 DJI Tous droits réservés.